

# BORMANN<sup>®</sup>

# PRO

Built to last.



# BBP5130

035138

EN	FR
IT	EL
BG	SL
RO	HR

v2.2



WWW.NIKOLAOUTOOLS.GR



**A**



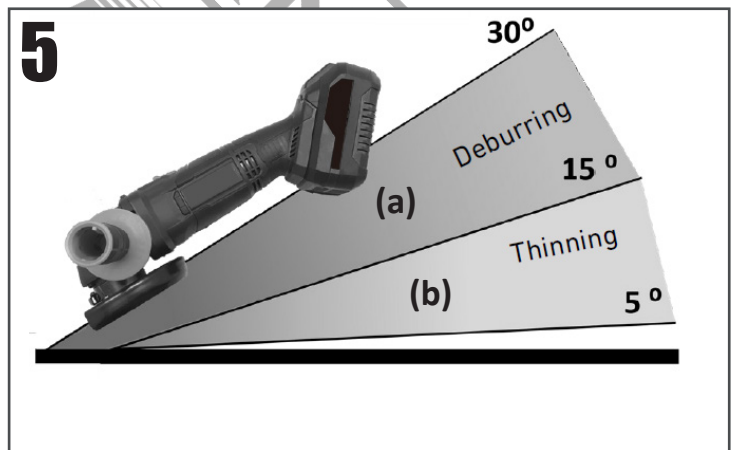
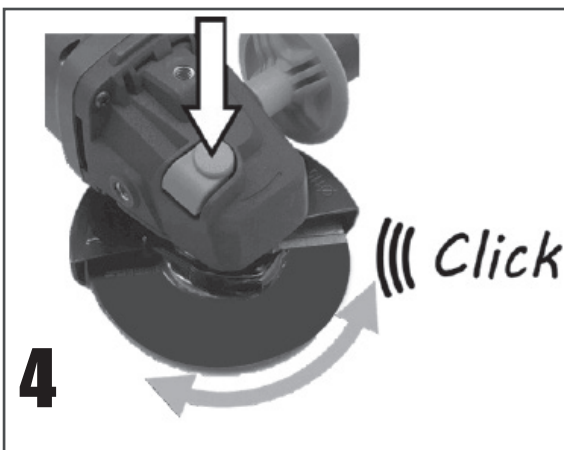
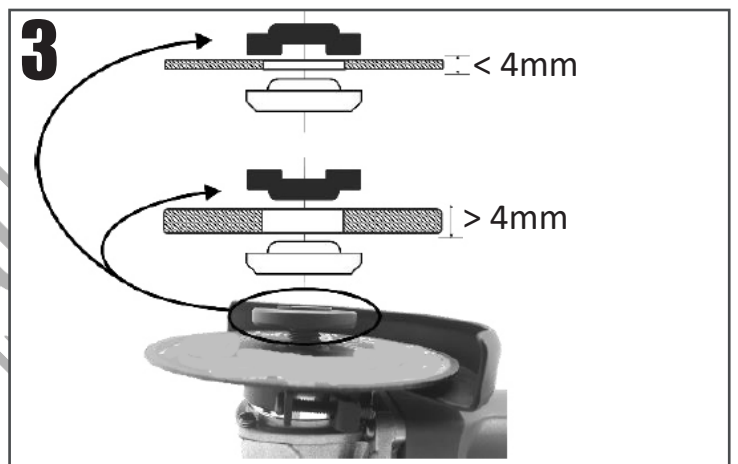
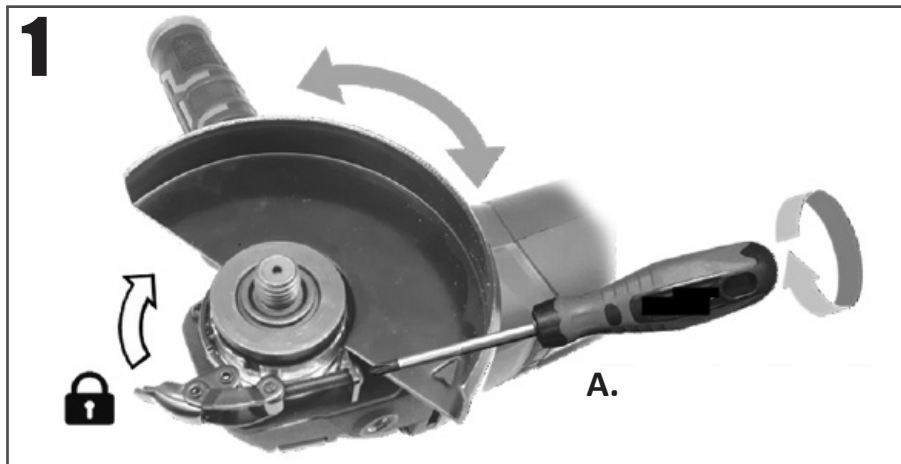

## General Safety Rules



### WARNING ! READ AND UNDERSTAND ALL INSTRUCTIONS.

Failure to follow all instructions listed below, may result in electric shock, fire and /or serious personal injury.

#### Work area

1. Keep work area clean and well lit. Cluttered and dark areas invite accidents.
2. Do not operate power tools in explosive atmospheres, such as in the presence of flammable liquids, gases or dust. Power tools create sparks which may ignite the dust or fumes.
3. Keep children and bystanders away while operating a power tool. Distractions can cause you to lose control.

#### Electrical Safety

- 1) Do not abuse the cord. Never use the cord to carry the tool. Keep cord away from heat, oil, sharp edges, or moving parts. Replace damaged cords immediately. Damaged cords may create a fire.  
(The following applies only to tools with a separate battery pack)
- 2) A battery operated tool with integral batteries or a separate battery pack must be recharged only with the specified charger for the battery. A charger that may be suitable for one type of battery may create a risk of fire when used with another battery.

#### Personal Safety

1. Stay alert, watch what you are doing and use common sense when operating a power tool. Do not use a power tool while you are tired or under the influence of drugs, alcohol or medication. A moment of inattention while operating power tools may result in serious personal injury.
2. Dress properly. Do not wear loose clothing or jewellery. Contain long hair. Keep your hair, clothing, and gloves away from moving parts. Loose clothes, jewellery, or long hair can be caught in moving parts.
3. Avoid accidental starting. Be sure switch is in the locked or off position before inserting batter pack. Carrying tools with your finger on the switch invites accidents.
4. Do not overreach. Keep proper footing and balance at all times. Proper footing and balance enable better control of the tool in unexpected situations
5. Use safety equipment. Always wear eye protection, Dust mask, non-skid safety shoes, hard hat, or hearing protection must be used for appropriate conditions.

#### Power tool use and care

1. Use clamps or other practical ways to secure and support the work piece to a stable platform. Holding the work piece by hand or against your body is unstable and may lead to loss of control.
2. Do not force tool. Use the correct tool for your application. The correct tool will do the job better and safer at the rate for which it is designed.
3. Do not use tool if switch does not turn it on or off. A tool that cannot be controlled with the switch is dangerous and must be repaired.
4. Store idle tools out of reach of children and other untrained persons. Tools are dangerous in the hands of untrained users
5. Maintain tools with care. Keep cutting tools sharp and clean. Properly maintained tools with sharp cutting edge are less likely to bind and are easier to control.
6. Check for misalignment or binding of moving parts, breakage of parts, and any other condition that may affect the tool's operation. If damaged, have the tool serviced before using .Many accidents are caused by poorly maintained tools.
7. Use only accessories that are supplied with your model. Other accessories that may not be suitable for this tool and may create a risk of injury when used.

#### Recommended and Proper Use

This hand held power tool uses abrasive disks to grind metals or masonry.

This power product is supplied without batteries or charger. This power tool should only be operated combined with the recommended by the manufacturer genuine Bormann battery and charger.

#### Specific Safety Rules

Have this tool repaired by a qualified person. This tool is designed to conform to the relevant international and local standards. As such, it should be maintained and repaired by someone qualified, using only original parts supplied by the manufacturer - This will ensure the tool remains safe to use.

- Check that speed marked on the wheel is equal to or greater than the rated speed of the grinder.
- Ensure that the wheel dimensions are compatible with the grinder.
- Abrasive wheels must be stored and handled with care in accordance with manufacturer's instructions.
- Inspect the grinding wheel before use. Do not use chipped, cracked or otherwise defective products.
- Ensure that mounted wheels and points are fitted in accordance with the manufacturer's instructions.
- Ensure that the abrasive product is correctly mounted and tightened before use.
- Run the tool at no-load for 30 seconds in a safe position.
- Stop immediately if there is considerable vibration or if other defects are detected. If this condition occurs, check the machine to determine the cause.
- Never use the angle grinder without the safety guard.
- Do not use separate reducing bushings or adapters to adapt large hole abrasive wheels.
- Check that the work piece is properly supported.
- Do not use cutting wheel for side grinding.
- Ensure that sparks resulting from use do not create a hazard e.g. do not hit persons, to ignite flammable substances.
- Always use eye and ear protection.
- Personal protective equipment such as dust mask, gloves, helmet and apron should be worn.
- The wheel continues to rotate after the tool is switched off.

**Warning!** Prior to mounting an abrasive wheel ensure the expiry date has not exceeded rendering it potentially hazardous.

**Secure work.** Use clamps or a vice to hold the work. It is safer than using your hands and it frees both hands to operate the tool.

**Stay alert.** Watch what you are doing. Use common sense. Do not operate tool when you are tired.

**Wear proper clothing.** Do not wear loose clothing, neck-ties or jewellery (ring, wristwatches etc.) to catch in moving parts. Non-slip footwear is recommended.

**Wear protective covering to contain long hair.** Roll long sleeves above the elbow.

**Use safety goggles (Head protection).** Wear goggles approved to the relevant standards at all times. Normal spectacles only have impact resistant lenses, they are NOT safety glasses. Also, use face or dust mask if application is dusty and ear protectors during all operations.

**Sound levels.** Some types of machines may have high sound levels when working. In such cases ear protection must be worn.



**Vibration levels.** Hand held power tools produce different vibration levels. You should always refer to the specifications and the relevant Health and Safety guidelines.

**Dust extraction.** If your tool is fitted with a dust extraction facility, always ensure that it is connected and being used with a dust extractor. Vacuum cleaners can be used if suitable for the material being extracted.

**Check damaged parts.** Before use, any blade guard or other part that is damaged should be carefully checked to determine that it will operate properly and perform its intended function. Check for alignment of moving parts, free running of moving parts, breakage of parts, mounting and any other conditions that may affect its operation. A guard or other part that is damaged should be properly repaired or replaced by an authorised service centre unless otherwise indicated in this instruction manual. Have defective switches replaced by an authorised service centre. Do not use the tool if the switch does not turn it on and off.

**Have your tool repaired by a qualified person.** Use of this electric tool is in accordance with the relevant safety requirements. Repairs should only be carried out by qualified persons using original spare parts, otherwise this may result in considerable danger to the user.

#### Safety Recommendations For The Correct Use Of Abrasive Products

##### General

Bonded abrasive products are breakable and shall therefore be handled with utmost care. The use of damaged or improperly mounted or used abrasive products is dangerous and can cause serious injuries.

##### Delivery, handling and storage

Abrasive products must be handled and transported with care. Abrasive products must be stored in such a manner that they are not subjected to mechanical damaged and harmful environmental influences.

##### Selection of the abrasive product

Information on the label or the abrasive product stating restrictions of use, safety indications or any other instructions must be followed. In case of doubt concerning the selection of abrasive products, the user shall request information from the manufacturer or supplier.

##### Visual inspection and ring test

Abrasive products must be subjected to a visual inspection as received before mounting. In addition, a ring test shall be executed for vitrified wheels with  $D > 80\text{mm}$ . Damaged abrasive products shall be destroyed.

##### Mounting before starting and information for grinding

The mounting of abrasive products shall be carried out according to the instructions provided by both the wheel and the machine manufacturer. Mounting of abrasive products must be carried out by a qualified trained person. After initial mounting, the wheel must be test run for a reasonable time - the specified maximum operating speed of the wheel shall not be exceeded.

#### Description of main parts (Picture A)

1. Gearbox
2. Spindle lock button
3. ON/OFF Switch
4. Dust screen
5. Auxiliary handle
6. Safety guard
7. Locking Flange
8. Fast adjustment screw

#### Technical Data

Voltage:	20V
No-load speed:	10000rpm
Disk diameter:	125mm
Flange nut type:	M14
Motor type:	Brushless motor
Battery/charger:	•1x4.0Ah Li-ion battery •1x2.4A charger

#### Assembly and operating instructions

##### Installing the protection guard (Picture 1)

1. The guard should be positioned so as to protect the user and persons from particles, sparks and possible projections of pieces of the disc.
2. Once adjusted in the desired position, tighten the fast set screw so that the guard cannot be moved by hand.

**Pic. 1**  
(A): Clamping lever

### How to install the disc in 6 steps ( Pictures 2, 3, 4)

1. Before any intervention, always disconnect the power tool from the battery pack.
2. Insert the centering washer until it clicks into place.
3. Select the appropriate disk for the work to be performed. Insert and center the disc.

#### Warning!

Never reuse discs that were originally larger and due to wear and tear have become smaller to the point of entering this grinder. Larger discs are not designed for high speeds of smaller grinders.

4. Pay attention to the thickness of the disc to be installed to position the tensioning nut on the correct side.
5. Lock the shaft by pressing the button and simultaneously turn the shaft until it is secured.
6. Secure the disc with the spanner wrench. Do not apply too much tightening force. This will make it difficult to remove the disc or even damage it. The rotation of the machine is self-fixing.

#### Deburring and thinning operation

- When powering up, wait until the machine reaches maximum speed before starting work.
- Tilt the angle grinder according to the needs of the work, within the recommended angles. Make sure that the workpiece is securely fastened.
- Do not apply too much pressure. A decrease in rotation worsens the result and the efficiency of the roughing work. Do not generate excessive heat on the disc and the part. Make stops.
- Hold the grinder firmly and, with proper posture, apply circular movements back and forth.
- Always use both hands, and with the auxiliary handle installed.

#### Pic. 5

- (a): Deburring  
(b): Thinning

#### Warning!

If, despite maintaining the correct tilt, the work starts having poor performance, it is a sign that the disc is worn out or a higher power is required. Wait for the machine to immobilize the movement before lowering or put it down.

- Never use any liquids to perform works with this power tool.
- Do not obstruct the air vents of the machine.
- Disconnect the power tool from the battery at the end of the operation.

Never use the Spindle lock button or rest the disc on a surface to stop the movement faster.

Never touch the disc immediately after the operation as it may be hot.

If the machine is subjected to heavy and long-term use, excessive heating and activation of the thermal protection system of the battery is possible, causing a deceleration of the machine or even a temporary stop. In this situation, wait for the batteries to cool to resume operation

This power tool has an electronic overload protection system that is activated in the event of a locking. If you notice that the system has been triggered, shut off the machine, correct the working conditions and switch it back on. Although this system has protection, it is only activated with a full lock and the constant drive tends to degrade the machine. Avoid exposing the equipment to such situations repeatedly.

#### Cutting operation

1. Hold the machine firmly and do not perform side movements to avoid fragmenting the disc.
2. Position the face or neck always behind the acting plan of the disc.
3. Always use both hands, and with the auxiliary handle installed. Follow the cut in the direction in which the disc makes the downward movement; the sparks and particles created by the cut will be projected downwards. Never use cutting disc for deburring.

#### Charging instructions

Please refer to the following pages.

### Maintenance

Regular inspection and cleaning reduces the necessity for maintenance operations and will keep your tool in good working condition. The motor must be correctly ventilated during tool operation. Avoid blocking the air inlets and vacuum the ventilation slots regularly.

### Troubleshooting

Problem	Possible Cause	Solution
Motor does not start	<ol style="list-style-type: none"> <li>1. Battery no charge.</li> <li>2. Battery faulty or damaged.</li> <li>3. Blown fuse in charger plug.</li> </ol>	<ol style="list-style-type: none"> <li>1. Recharge battery.</li> <li>2. Replace battery.</li> <li>3. Replace fuse.</li> </ol>
Motor runs, but slowly/ losing power.	<ol style="list-style-type: none"> <li>1. Battery no charge.</li> <li>2. Battery faulty or damaged.</li> </ol>	<ol style="list-style-type: none"> <li>1. Recharge battery.</li> <li>2. Replace battery.</li> </ol>

Machine vibrates.	1. Wheel damaged or out of balance. 2. Wheel loose.	1. Replace wheel. 2. Stop machine immediately - When stopped, refit accessory.
Wheel will not cut/grind.	Incorrect disc fitted.	Fit correct disc for material/application.
<b>Important:</b> Please note, all repairs/service should be carried out by a qualified person.		

**Handling and Storage**

Care must be taken when handling this product.

Dropping this power tool could have an effect on its accuracy and could also result in personal injury. This product is not a toy and must be respected.

Environmental conditions can have a detrimental effect on this product if neglected.

Exposure to damp air can gradually corrode components.

If the product is unprotected from dust and debris, components will become clogged.

If not cleaned and maintained correctly or regularly the machine will not perform at its best.

**Disposal**

At the end of the machine's working life or when it can no longer be repaired, ensure that it is disposed of according to national regulations.

— Contact your local authority for details of collection schemes in your area.

In all circumstances:

- DO not dispose Of power tools with domestic waste.
- DO not incinerate.
- Do not dispose of WEEE as unsorted municipal waste.

**Warning!**

- Do not put battery pack in fire or mutilate; cells may burst or release toxic materials.
- Do not short circuit cells, may cause burns.
- The battery pack must be removed from the appliance before it is scrapped.
- The battery pack is to be disposed of safely.
- Do not mutilate batteries; corrosive electrolyte will be released.
- Do not dispose of batteries or cells in a charged condition.

Expired batteries must be recycled/disposed of in accordance with the appropriate regulation or legislation. They should be returned to your local warranty agent/stockist.

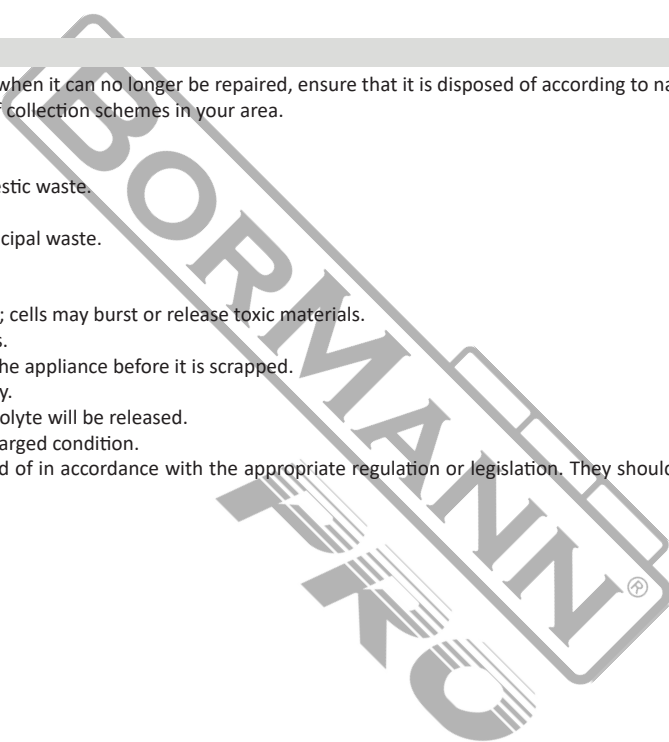

\* The manufacturer reserves the right to make minor changes to product design and technical specifications without prior notice unless these changes significantly affect the performance and safety of the products. The parts described / illustrated in the pages of the manual that you hold in your hands may also concern other models of the manufacturer's product line with similar features and may not be included in the product you just acquired.

\* To ensure the safety and reliability of the product and the warranty validity, all repair, inspection, repair or replacement work, including maintenance and special adjustments, must only be carried out by technicians of the authorized service department of the manufacturer.

\* Always use the product with the supplied equipment. Operation of the product with non-provided equipment may cause malfunctions or even serious injury or death. The manufacturer and the importer shall not be liable for injuries and damages resulting from the use of non-conforming equipment.

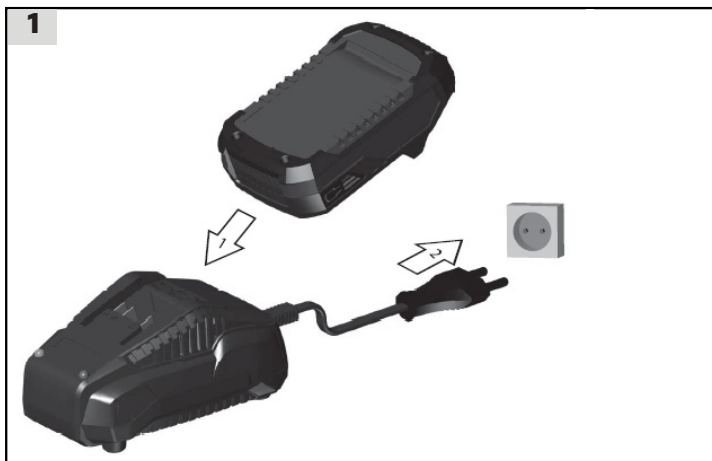

Read and understand the operating instructions before using the appliance. Get familiar with the control elements and how to use the appliance properly. Abide by all the safety measures state in the service manual. Act responsibly toward third parties. The operator is responsible for accidents or risks to third parties. In case of any doubts about connection and operation refer please to our customer center.

### Safety Instructions

#### WARNING!

Read all safety warnings and all instructions. Failure to follow the warnings and instructions may result in electric shock, fire and/or serious injury. Save all warnings and instructions for future reference. Children over the age of 8 and persons with reduced physical, sensory or mental capabilities or with a lack of experience and / or knowledge may only use the machine when supervised or after being instructed on the safe use of the machine and understanding the risks arising from such use.

#### WARNING!

Charging any Other battery is not allowed. Single-use batteries must not be charged with the charger. Do not use this product in any stated for normal use. Not observing general in force and instructions from this manual does not make the manufacturer liable for damages.

#### Emergency procedure

Conduct a first-aid procedure adequate to the injury and summon qualified medical attendance as quickly as possible. Protect the injured person from further harm and calm them down. If you seek help, state the following pieces of information: 1. Accident site, 2. Accident type, 3. Number of injured persons, 4. Injury

#### Charging station

No metal parts may enter the shaft to slide the battery (risk of short circuit). Never use the charger moist or wet conditions. Suitable for indoor areas only. Make sure the system voltage corresponds to the charger type plate details. There is a risk of electric shock. Cable connections to be separated by pulling the plug only. Pulling the cable could damage both the cable and plug. As a result, electric safety would no longer be guaranteed. Never use the charger when the cable, plug or the machine is damaged by external influences. In case of damage, deliver the product to an authorized service center. Make sure the cooling function is not limited by covering the cooling slots. Do not operate the appliance near heat sources or on a flammable surface. Never open the charger. Contact a specialised workshop in case of any defect. The Bormann charger to be used only to charge the battery. There can be malfunction or fire if different chargers are used. The outer battery surface must be clean and dry before the battery starts to get charged.

#### Battery

Vapours may leak out in case of unauthorised use or when using a damaged accumulator. Bring fresh air and seek medical advice if experiences difficulties. Vapours may irritate the respiratory system.

#### WARNING!

#### RISK OF FIRE! RISK OF EXPLOSION!

Never use damaged, defective or deformed accumulators. Never open or damage the accumulator or let it fall on the ground. Never charge the battery in an environment with acids and easily flammable materials. Protect the battery against heat and fire. Protect the battery against moisture and liquids. Battery to be used at the ambient temperatures between 10°C and +40°C only. Never put the battery on heaters and do not expose it to strong sunlight for a long time. After being subject to heavy load, let the battery cool down first. Short circuit - do not bridge the accumulator contacts with metal parts. The accumulator must be packaged (plastic bag, box) or accumulator contacts must be sealed up for accumulator disposal, transport or storage.

#### Work instructions

Accumulators are supplied partially charged and must therefore be fully charged before being used the first time. Charge the accumulator when the appliance is running slowly or it stops. A li-ion battery maybe charged at any time without any shortening of its life. Charging process interruption will not damage the accumulator. A li-ion battery is protected by the electronic cell protection against deep discharge. A significantly shorter operating time of a charged battery means the battery life is over and the battery must be replaced. Original spare batteries to be used only.

#### Disposal

The disposal instructions are based on the icons placed on the appliance or its package. Any damaged or disposed devices must be delivered to appropriate collection centres. Dispose off the batteries in an environmentally friendly manner. Li-ion batteries are subject to the disposal obligation. Have any defective batteries disposed off by a specialised shop. The battery must be taken out before the appliance is scrapped. Damaged batteries may harm the environment and your health if toxic vapours or liquids leak out of such batteries. Therefore, never send a defective battery by post, etc. Please contact your local recycling centre.

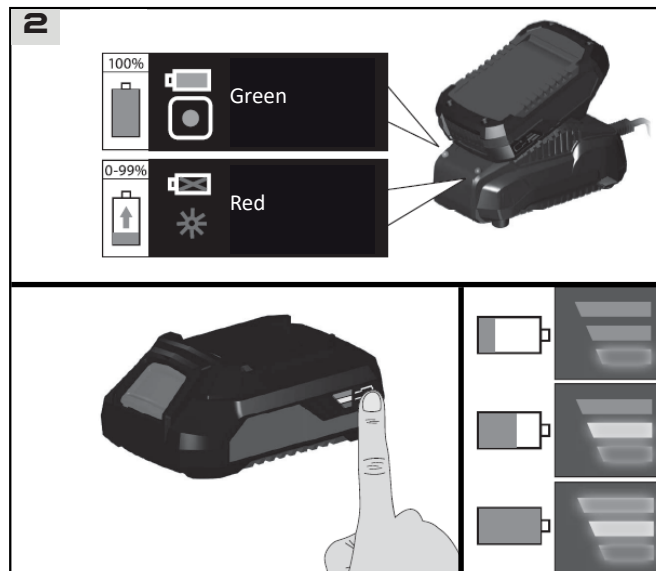

Dispose the batteries when they are no longer functional. We recommend applying an adhesive tape on the poles to protect them against short circuit. Never open the battery.

#### Transport packaging disposal

The packaging protects the machine against damage during transport materials are usually chosen based on environment aspects and waste treatment principles and are recyclable. Returning the packaging into material circulation saves raw materials and reduces waste production. Parts of packagings (e.g. foils, styropor) can be dangerous for children.

#### Risk of suffocation!

Keep parts of the packagings out of reach children and dispose them soon as possible.

#### Symbols

	Caution! Warning!
	Read the operating instructions.
	Charger to be used in closed spaces only.
	Voltage
	AC current
	DC current
	Protect the battery against heat and fire.
	Protect the battery against water and moisture.
	Protect the battery against temperatures above 40°C.
	Protection class II.
	CE marking.
	Application protection.
	Any damaged or disposed electric or electronic devices must be delivered to appropriate collection centres.
	Do not dispose the batteries with household waste.

\* The manufacturer reserves the right to make minor changes to product design and technical specifications without prior notice unless these changes significantly affect the performance and safety of the products. The parts described / illustrated in the pages of the manual that you hold in your hands may also concern other models of the manufacturer's product line with similar features and may not be included in the product you just acquired.

\* To ensure the safety and reliability of the product and the warranty validity, all repair, inspection, repair or replacement work, including maintenance and special adjustments, must only be carried out by technicians of the authorized service department of the manufacturer.

\* Always use the product with the supplied equipment. Operation of the product with non-provided equipment may cause malfunctions or even serious injury or death. The manufacturer and the importer shall not be liable for injuries and damages resulting from the use of non-conforming equipment.



## Règles générales de sécurité



### AVERTISSEMENT ! LISEZ ET COMPRENEZ TOUTES LES INSTRUCTIONS.

Le non-respect de toutes les instructions énumérées ci-dessous peut entraîner un choc électrique, un incendie et/ou des blessures graves.

#### Zone de travail

1. Gardez la zone de travail propre et bien éclairée. Les zones encombrées et sombres sont propices aux accidents.
2. N'utilisez pas d'outils électriques dans des atmosphères explosives, par exemple en présence de liquides, de gaz ou de poussières inflammables. Les outils électriques créent des étincelles qui peuvent enflammer la poussière ou les fumées.
3. Ne laissez pas les enfants et les spectateurs s'approcher lorsque vous utilisez un outil électrique. Les distractions peuvent vous faire perdre le contrôle.

#### Sécurité électrique

- 1) Ne maltraitez pas le cordon. Ne jamais utiliser le cordon pour transporter l'outil. Maintenez le cordon à l'écart de la chaleur, de l'huile, des bords tranchants ou des pièces mobiles. Remplacez immédiatement les cordons endommagés. Les cordons endommagés peuvent provoquer un incendie.  
(Ce qui suit s'applique uniquement aux outils dotés d'un bloc-piles séparé)
- 2) Un outil sur batterie avec des batteries intégrées ou un bloc de batteries séparé doit être rechargé uniquement avec le chargeur spécifié pour la batterie. Un chargeur qui peut convenir à un type de batterie peut créer un risque d'incendie lorsqu'il est utilisé avec une autre batterie.

#### Sécurité personnelle

1. Restez vigilant, regardez ce que vous faites et faites preuve de bon sens lorsque vous utilisez un outil électrique. N'utilisez pas un outil électrique si vous êtes fatigué ou sous l'influence de drogues, d'alcool ou de médicaments. Un moment d'inattention lors de l'utilisation d'un outil électrique peut entraîner des blessures graves.
2. Habillez-vous correctement. Ne portez pas de vêtements amples ni de bijoux. Contenez les cheveux longs. Gardez vos cheveux, vos vêtements et vos gants à l'écart des pièces mobiles. Les vêtements amples, les bijoux ou les cheveux longs peuvent être happés par les pièces en mouvement.
3. Évitez tout démarrage accidentel. Assurez-vous que l'interrupteur est en position de verrouillage ou d'arrêt avant d'insérer la batterie. Le fait de porter des outils avec le doigt sur l'interrupteur favorise les accidents.
4. Ne vous penchez pas trop. Gardez toujours un pied et un équilibre corrects. Une bonne assise et un bon équilibre permettent de mieux contrôler l'outil dans des situations inattendues.
5. Utilisez des équipements de sécurité. Portez toujours une protection oculaire, un masque anti-poussière, des chaussures de sécurité antidérapantes, un casque de sécurité ou une protection auditive pour les conditions appropriées.

#### Utilisation et entretien des outils électriques

1. Utilisez des pinces ou d'autres moyens pratiques pour fixer et soutenir la pièce de travail sur une plate-forme stable. Tenir la pièce à la main ou contre son corps est instable et peut entraîner une perte de contrôle.
2. Ne pas forcer l'outil. Utilisez l'outil approprié pour votre application. L'outil correct effectuera le travail mieux et de manière plus sûre, au rythme pour lequel il a été conçu.
3. N'utilisez pas l'outil si l'interrupteur ne permet pas de le mettre en marche ou de l'arrêter. Un outil qui ne peut pas être contrôlé par l'interrupteur est dangereux et doit être réparé.
4. Rangez les outils inutilisés hors de portée des enfants et d'autres personnes non formées. Les outils sont dangereux entre les mains d'utilisateurs non formés.
5. Entretenez vos outils avec soin. Gardez les outils de coupe affûtés et propres. Des outils correctement entretenus et au tranchant affûté risquent moins de se coincer et sont plus faciles à contrôler.
6. Vérifiez que les pièces mobiles ne sont pas mal alignées, qu'elles ne sont pas coincées, qu'elles ne sont pas cassées et que rien d'autre ne risque d'affecter le fonctionnement de l'outil. Si l'outil est endommagé, faites-le réviser avant de l'utiliser. De nombreux accidents sont causés par des outils mal entretenus.
7. N'utilisez que les accessoires qui sont fournis avec votre modèle. Les autres accessoires peuvent ne pas être adaptés à cet outil et peuvent créer un risque de blessure lors de leur utilisation.

#### Utilisation recommandée et appropriée

Cet outil électrique portatif utilise des disques abrasifs pour meuler les métaux ou la maçonnerie.

Ce produit électrique est fourni sans batterie ni chargeur. Cet outil électrique ne doit être utilisé qu'en combinaison avec la batterie et le chargeur Bormann d'origine recommandés par le fabricant.

#### Règles de sécurité spécifiques

Faites réparer cet outil par une personne qualifiée. Cet outil est conçu pour être conforme aux normes internationales et locales en vigueur. En tant que tel, il doit être entretenu et réparé par une personne qualifiée, en utilisant uniquement des pièces d'origine fournies par le fabricant - Cela garantira que l'outil reste sûr à utiliser.

- Vérifiez que la vitesse indiquée sur la meule est égale ou supérieure à la vitesse nominale de la meuleuse.
- Assurez-vous que les dimensions de la meule sont compatibles avec la meuleuse.
- Les meules abrasives doivent être stockées et manipulées avec soin, conformément aux instructions du fabricant.
- Inspecter la meule avant de l'utiliser. N'utilisez pas de produits ébréchés, fissurés ou autrement défectueux.
- Veillez à ce que les roues et les pointes montées soient montées conformément aux instructions du fabricant.
- S'assurer que le produit abrasif est correctement monté et serré avant utilisation.
- Faites fonctionner l'outil à vide pendant 30 secondes dans une position sûre.
- Arrêtez-vous immédiatement en cas de vibrations importantes ou si d'autres défauts sont détectés. Si cette situation se produit, vérifiez la machine pour en déterminer la cause.
- N'utilisez jamais la meuleuse d'angle sans la protection de sécurité.
- N'utilisez pas de douilles réductrices ou d'adaptateurs séparés pour adapter les roues abrasives à grands trous.
- Vérifiez que la pièce à travailler est correctement soutenue.
- Ne pas utiliser la molette de coupe pour le meulage latéral.
- Veillez à ce que les étincelles résultant de l'utilisation ne créent pas de danger, par exemple en ne touchant pas les personnes, en enflammant des substances inflammables.
- Utilisez toujours des protections pour les yeux et les oreilles.
- Il convient de porter des équipements de protection individuelle tels que masque anti-poussière, gants, casque et tablier.
- La roue continue à tourner après l'arrêt de l'outil.

**Avertissement !** Avant de monter une meule abrasive, assurez-vous que la date de péremption n'est pas dépassée, ce qui la rendrait potentiellement dangereuse.

**Sécuriser le travail.** Utilisez des pinces ou un étai pour maintenir l'ouvrage. C'est plus sûr que d'utiliser vos mains et cela libère les deux mains pour utiliser l'outil.

**Restez vigilant.** Regardez ce que vous faites. Faites preuve de bon sens. N'utilisez pas l'outil lorsque vous êtes fatigué.

**Portez des vêtements appropriés.** Ne portez pas de vêtements amples, de cravates ou de bijoux (bague, montre-bracelet, etc.) susceptibles de se prendre dans les pièces mobiles. Il est recommandé de porter des chaussures antidérapantes.

**Portez des protections pour contenir les cheveux longs.** Roulez les manches longues au-dessus du coude.

**Utilisez des lunettes de sécurité (protection de la tête).** Portez en permanence des lunettes de protection homologuées selon les normes en vigueur. Les lunettes normales n'ont que des verres résistants aux chocs, ce ne sont PAS des lunettes de sécurité. Utilisez également un masque facial ou anti-poussière si l'application est poussiéreuse et des protections auditives pendant toutes les opérations.

**Niveaux sonores.** Certains types de machines peuvent présenter des niveaux sonores élevés pendant le travail. Dans ce cas, il faut porter des protections auditives.

**Niveaux de vibration.** Les outils électriques portatifs produisent différents niveaux de vibration. Vous devez toujours vous référer aux spécifications et aux directives pertinentes en matière de santé et de sécurité.

**Extraction des poussières.** Si votre outil est équipé d'un dispositif d'extraction de la poussière, assurez-vous toujours qu'il est connecté et utilisé avec un extracteur de poussière. Les aspirateurs peuvent être utilisés s'ils sont adaptés au matériau à extraire.

**Vérifiez les pièces endommagées.** Avant l'utilisation, toute protection de lame ou autre pièce endommagée doit être soigneusement vérifiée pour déterminer si elle fonctionnera correctement et remplira sa fonction prévue. Vérifiez l'alignement des pièces mobiles, le libre fonctionnement des pièces mobiles, la rupture des pièces, le montage et toute autre condition pouvant affecter son fonctionnement. Un protecteur ou une autre pièce endommagée doit être correctement réparé ou remplacé par un centre de service agréé, sauf indication contraire dans ce manuel d'instructions. Faites remplacer les interrupteurs défectueux par un centre de service agréé. N'utilisez pas l'outil si l'interrupteur ne permet pas de le mettre en marche et de l'arrêter.

**Faites réparer votre outil par une personne qualifiée.** L'utilisation de cet outil électrique est conforme aux exigences de sécurité en vigueur. Les réparations ne doivent être effectuées que par des personnes qualifiées utilisant des pièces de rechange d'origine, sinon cela peut entraîner un danger considérable pour l'utilisateur.

#### Recommandations de sécurité pour l'utilisation correcte des produits abrasifs

##### Général

Les produits abrasifs agglomérés sont cassables et doivent donc être manipulés avec le plus grand soin. L'utilisation de produits abrasifs endommagés ou mal montés ou utilisés est dangereuse et peut provoquer des blessures graves.

##### Livraison, manutention et stockage

Les produits abrasifs doivent être manipulés et transportés avec précaution. Les produits abrasifs doivent être stockés de manière à ce qu'ils ne soient pas soumis à des dommages mécaniques et à des influences environnementales nuisibles.

##### Sélection du produit abrasif

Les informations figurant sur l'étiquette ou le produit abrasif indiquant les restrictions d'utilisation, les indications de sécurité ou toute autre instruction doivent être respectées. En cas de doute concernant le choix des produits abrasifs, l'utilisateur doit demander des informations au fabricant ou au fournisseur.

##### Inspection visuelle et test des anneaux

Les produits abrasifs doivent être soumis à un contrôle visuel tels qu'ils sont reçus avant le montage. En outre, un essai circulaire doit être effectué pour les meules vitrifiées de D>80mm. Les produits abrasifs endommagés doivent être détruits.

##### Montage avant le démarrage et informations pour le meulage

Le montage des produits abrasifs doit être effectué conformément aux instructions fournies par le fabricant de la meule et de la machine. Le montage des produits abrasifs doit être effectué par une personne qualifiée et formée. Après le montage initial, la meule doit être testée pendant une durée raisonnable - la vitesse de fonctionnement maximale spécifiée de la meule ne doit pas être dépassée.

## Description des principales pièces (Image A)

1. Boîte de vitesses
2. Bouton de verrouillage de la broche
3. Interrupteur ON/OFF
4. Écran anti-poussière
5. Poignée auxiliaire
6. Protection de sécurité
7. Bride de verrouillage
8. Vis de réglage rapide

## Données techniques

Tension :	20V
Vitesse à vide :	10000 tr/min
Diamètre du disque :	125mm
Type d'écrou à bride :	M14
Type de moteur :	Moteur sans balais
Batterie/chargeur :	-1 batterie Li-ion de 4,0 Ah. -Chargeur 2,4 A

## Instructions de montage et d'utilisation

### Installation de la protection (Photo 1)

1. La protection doit être placée de manière à protéger l'utilisateur et les personnes des particules, des étincelles et des projections éventuelles de morceaux du disque.
2. Une fois réglé dans la position souhaitée, serrez la vis de réglage rapide de manière à ce que le protecteur ne puisse pas être déplacé à la main.

#### Pic. 1

(A) : Levier de serrage

### Comment installer le disque en 6 étapes ( Photos 2, 3, 4)

1. Avant toute intervention, débranchez toujours l'outil électrique du bloc-piles.
2. Insérez la rondelle de centrage jusqu'à ce qu'elle s'enclenche en place.
3. Sélectionnez le disque approprié pour le travail à effectuer. Insérez et centrez le disque.

#### Attention !

Ne réutilisez jamais des disques qui étaient à l'origine plus grands et qui, en raison de l'usure, sont devenus plus petits au point d'entrer dans cette meuleuse. Les disques plus grands ne sont pas conçus pour les vitesses élevées des petites meuleuses.

4. Faites attention à l'épaisseur du disque à installer pour positionner l'écrou de tension du bon côté.
5. Verrouillez l'arbre en appuyant sur le bouton et tournez simultanément l'arbre jusqu'à ce qu'il soit fixé.
6. Fixez le disque à l'aide de la clé à molette. N'appliquez pas une force de serrage trop importante. Cela rendrait difficile le retrait du disque, voire l'endommagerait. La rotation de la machine est auto-fixante.

#### Opération d'ébarbage et d'amincissement

- Lors de la mise sous tension, attendez que la machine atteigne sa vitesse maximale avant de commencer à travailler.
- Inclinez la meuleuse d'angle en fonction des besoins du travail, dans les limites des angles recommandés. Assurez-vous que la pièce à travailler est solidement fixée.
- Ne pas appliquer une pression trop forte. Une diminution de la rotation détériore le résultat et l'efficacité du travail d'ébauche. Ne pas générer de chaleur excessive sur le disque et la pièce. Faire des arrêts.
- Tenez fermement la meuleuse et, en adoptant une bonne posture, effectuez des mouvements circulaires d'avant en arrière.
- Utilisez toujours vos deux mains, et avec la poignée auxiliaire installée.

#### Pic. 5

- (a) : Ébarbage  
(b) : Éclaircissement

#### Attention !

Si, malgré le maintien d'une inclinaison correcte, le travail commence à avoir de mauvaises performances, c'est le signe que le disque est usé ou qu'une puissance supérieure est nécessaire. Attendez que la machine immobilise le mouvement avant de l'abaisser ou de la poser.

- N'utilisez jamais de liquides pour effectuer des travaux avec cet outil électrique.
- N'obstruez pas les orifices d'aération de la machine.
- Débranchez l'outil électrique de la batterie à la fin de l'opération.

N'utilisez jamais le bouton de verrouillage de la broche et ne posez pas le disque sur une surface pour arrêter le mouvement plus rapidement.

Ne touchez jamais le disque immédiatement après l'opération car il peut être chaud.

Si la machine est soumise à une utilisation intensive et prolongée, un échauffement excessif et une activation du système de protection thermique de la batterie sont possibles, provoquant un ralentissement de la machine, voire un arrêt temporaire. Dans cette situation, attendez que les batteries refroidissent pour reprendre le travail.

Cet outil électrique dispose d'un système de protection électronique contre les surcharges qui s'active en cas de blocage. Si vous constatez que le système s'est déclenché, arrêtez la machine, corrigez les conditions de travail et remettez-la en marche. Bien que ce système offre une protection, il ne s'active qu'en cas de blocage complet et l'entraînement constant tend à dégrader la machine. Évitez d'exposer l'équipement à de telles situations de manière répétée.

#### Opération de coupe

1. Tenez fermement l'appareil et n'effectuez pas de mouvements latéraux pour éviter de fragmenter le disque.
2. Positionner le visage ou le cou toujours derrière le plan d'action du disque.
3. Utilisez toujours les deux mains, et avec la poignée auxiliaire installée. Suivez la coupe dans la direction dans laquelle le disque effectue le mouvement descendant ; les étincelles et les particules créées par la coupe seront projetées vers le bas. N'utilisez jamais le disque de coupe pour l'ébarbage.

#### Instructions de chargement

Veuillez vous reporter aux pages suivantes.

### Entretien

Une inspection et un nettoyage réguliers réduisent la nécessité d'opérations d'entretien et maintiennent votre outil en bon état de fonctionnement. Le moteur doit être correctement ventilé pendant le fonctionnement de l'outil. Évitez de bloquer les entrées d'air et aspirez régulièrement les fentes de ventilation.

### Dépannage

Problème	Cause possible	Solution
Le moteur ne démarre pas	<ol style="list-style-type: none"> <li>1. Batterie non chargée.</li> <li>2. Batterie défectueuse ou endommagée.</li> <li>3. Fusible grillé dans la prise du chargeur.</li> </ol>	<ol style="list-style-type: none"> <li>1. Rechargez la batterie.</li> <li>2. Remplacez la batterie.</li> <li>3. Remplacer le fusible.</li> </ol>
Le moteur fonctionne, mais lentement/perd de la puissance	<ol style="list-style-type: none"> <li>1. Batterie non chargée.</li> <li>2. Batterie défectueuse ou endommagée.</li> </ol>	<ol style="list-style-type: none"> <li>1. Rechargez la batterie.</li> <li>2. Remplacez la batterie.</li> </ol>

La machine vibre	1. Roue endommagée ou déséquilibrée. 2. Roue desserrée.	1. Remplacer la roue. 2. Arrêtez immédiatement la machine. - En cas d'arrêt, remettre l'accessoire en place.
La roue ne coupe pas et ne meule pas	Le disque monté est incorrect.	Installez le disque correct pour le matériau/application.
<b>Important :</b> Veuillez noter que toutes les réparations et tous les services doivent être effectués par une personne qualifiée.		

### Manipulation et stockage

Il faut faire attention lors de la manipulation de ce produit.

La chute de cet outil électrique peut avoir un effet sur sa précision et peut également entraîner des blessures. Ce produit n'est pas un jouet et doit être respecté.

Les conditions environnementales peuvent avoir un effet néfaste sur ce produit s'il est négligé.

L'exposition à l'air humide peut corroder progressivement les composants.

Si le produit n'est pas protégé de la poussière et des débris, les composants s'obstruent.

Si elle n'est pas nettoyée et entretenue correctement ou régulièrement, la machine ne donnera pas le meilleur d'elle-même.

### Élimination

A la fin de la vie utile de la machine ou lorsqu'elle ne peut plus être réparée, veillez à ce qu'elle soit éliminée conformément aux réglementations nationales.  
- Contactez votre autorité locale pour obtenir des informations sur les systèmes de collecte dans votre région.

En toutes circonstances :

- Ne pas jeter les outils électriques avec les ordures ménagères.
- NE PAS incinérer.
- Ne pas jeter les DEEE avec les déchets municipaux non triés.

#### Attention !

- Ne pas mettre le bloc-piles dans le feu ou le mutiler ; les cellules pourraient éclater ou libérer des matières toxiques.
- Ne pas court-circuiter les cellules, cela pourrait provoquer des brûlures.
- Le bloc-piles doit être retiré de l'appareil avant d'être mis au rebut.
- Le bloc-piles doit être éliminé en toute sécurité.
- Ne pas mutiler les piles ; de l'électrolyte corrosif sera libéré.
- Ne jetez pas les batteries ou les piles en état de charge.

Les batteries périmées doivent être recyclées/éliminées conformément à la réglementation ou à la législation en vigueur. Elles doivent être retournées à votre agent de garantie/stockiste local.

\* Le fabricant se réserve le droit d'apporter des modifications mineures à la conception et aux spécifications techniques des produits sans préavis, à moins que ces modifications n'affectent de manière significative les performances et la sécurité des produits. Les pièces décrites / illustrées dans les pages du manuel que vous tenez entre vos mains peuvent également concerner d'autres modèles de la gamme de produits du fabricant présentant des caractéristiques similaires et peuvent ne pas être incluses dans le produit que vous venez d'acquérir.

\* Pour garantir la sécurité et la fiabilité du produit et la validité de la garantie, tous les travaux de réparation, d'inspection, de réparation ou de remplacement, y compris l'entretien et les réglages spéciaux, doivent être effectués uniquement par des techniciens du service après-vente agréé du fabricant.

\* Utilisez toujours le produit avec l'équipement fourni. L'utilisation du produit avec un équipement non fourni peut entraîner des dysfonctionnements, voire des blessures graves ou mortelles. Le fabricant et l'importateur ne peuvent être tenus responsables des blessures et des dommages résultant de l'utilisation d'un équipement non conforme.



Lisez et comprenez le mode d'emploi avant d'utiliser l'appareil. Familiarisez-vous avec les éléments de commande et l'utilisation correcte de l'appareil. Respectez toutes les mesures de sécurité indiquées dans le manuel d'entretien. Agissez de manière responsable envers les tiers. L'exploitant est responsable des accidents ou des risques encourus par des tiers. En cas de doute sur la connexion et le fonctionnement, veuillez vous adresser à notre centre de clientèle.

### Instructions de sécurité

#### AVERTISSEMENT !

Lisez tous les avertissements de sécurité et toutes les instructions.

Le non-respect des avertissements et des instructions peut entraîner un choc électrique, un incendie et/ou des blessures graves. Conservez tous les avertissements et instructions pour pouvoir vous y référer ultérieurement.

Les enfants de plus de 8 ans et les personnes dont les capacités physiques, sensorielles ou mentales sont réduites ou qui manquent d'expérience et/ou de connaissances ne peuvent utiliser la machine que sous surveillance ou après avoir reçu des instructions sur l'utilisation sûre de la machine et la compréhension des risques découlant de cette utilisation.

#### AVERTISSEMENT !

La charge de toute autre batterie n'est pas autorisée. Les batteries à usage unique ne doivent pas être chargées avec le chargeur.

N'utilisez pas ce produit dans des conditions d'utilisation normales. Le non-respect des dispositions générales en vigueur et des instructions de ce manuel ne rend pas le fabricant responsable des dommages.

#### Procédure d'urgence

Procédez aux premiers soins adaptés à la blessure et faites appel à une assistance médicale qualifiée aussi rapidement que possible. Protégez la personne blessée contre toute nouvelle blessure et calmez-la. Si vous cherchez de l'aide, indiquez les informations suivantes : 1. Lieu de l'accident, 2. type d'accident, 3. nombre de personnes blessées, 4. blessure.

#### Station de charge

Aucune pièce métallique ne doit pénétrer dans le puits pour faire glisser la batterie (risque de court-circuit). Ne jamais utiliser le chargeur dans des conditions humides ou mouillées. Convient uniquement pour les espaces intérieurs.

Assurez-vous que la tension du système correspond aux détails de la plaque signalétique du chargeur. Il y a un risque de choc électrique. Les connexions de câble doivent être séparées en tirant sur la fiche uniquement. Si vous tirez sur le câble, vous risquez d'endommager à la fois le câble et la fiche. Par conséquent, la sécurité électrique ne serait plus garantie. N'utilisez jamais le chargeur lorsque le câble, la fiche ou l'appareil est endommagé par des influences extérieures.

En cas de dommage, remettez le produit à un centre de service agréé.

Assurez-vous que la fonction de refroidissement n'est pas limitée en couvrant les fentes de refroidissement. Ne faites pas fonctionner l'appareil à proximité de sources de chaleur ou sur une surface inflammable.

N'ouvrez jamais le chargeur. Contactez un atelier spécialisé en cas de défaut.

Le chargeur Bormann doit être utilisé uniquement pour charger la batterie. Il peut y avoir un dysfonctionnement ou un incendie si des chargeurs différents sont utilisés.

La surface extérieure de la batterie doit être propre et sèche avant que la batterie ne commence à se charger.

#### Batterie

Des vapeurs peuvent s'échapper en cas d'utilisation non autorisée ou d'utilisation d'un accumulateur endommagé.

Apportez de l'air frais et consultez un médecin si vous avez des difficultés. Les vapeurs peuvent irriter le système respiratoire.

#### AVERTISSEMENT !

##### RISQUE D'INCENDIE ! RISQUE D'EXPLOSION !

N'utilisez jamais d'accumulateurs endommagés, défectueux ou déformés. Ne jamais ouvrir ou endommager l'accumulateur ou le laisser tomber sur le sol.

Ne chargez jamais la batterie dans un environnement contenant des acides et des matériaux facilement inflammables.

Protégez la batterie contre la chaleur et le feu.

Protégez la batterie contre l'humidité et les liquides.

Batterie à utiliser uniquement à des températures ambiantes comprises entre 10°C et +40°C.

Ne mettez jamais la batterie sur des appareils de chauffage et ne l'exposez pas à une forte lumière solaire pendant une longue période.

Après avoir été soumise à une forte charge, laissez d'abord la batterie refroidir.

Court-circuit - ne pas ponter les contacts de l'accumulateur avec des pièces métalliques.

L'accumulateur doit être emballé (sac en plastique, boîte) ou les contacts de l'accumulateur doivent être scellés pour l'élimination, le transport ou le stockage de l'accumulateur.

#### Instructions de travail

Les accumulateurs sont livrés partiellement chargés et doivent donc être complètement chargés avant la première utilisation.

Chargez l'accumulateur lorsque l'appareil fonctionne lentement ou s'arrête.

Un accumulateur Li-ion peut être chargé à tout moment sans que sa durée de vie ne soit réduite.

L'interruption du processus de charge n'endommagera pas l'accumulateur.

Une batterie Li-ion est protégée par la protection électronique de la cellule contre la décharge profonde. Une durée de fonctionnement nettement plus courte d'une batterie chargée signifie que la durée de vie de la batterie est terminée et que la batterie doit être remplacée.

Utiliser uniquement des piles de rechange d'origine.

#### Élimination

Les instructions d'élimination sont basées sur les icônes placées sur l'appareil ou son emballage.

Tout appareil endommagé ou mis au rebut doit être remis aux centres de collecte appropriés.

Mettez les piles au rebut en respectant l'environnement.

Les batteries Li-ion sont soumises à l'obligation d'élimination. Faites éliminer les batteries défectueuses par un magasin spécialisé. La batterie doit être retirée avant la mise au rebut de l'appareil. Les batteries endommagées peuvent nuire à l'environnement et à votre santé si des vapeurs ou des liquides toxiques s'échappent de ces batteries.

Par conséquent, n'envoyez jamais une batterie défectueuse par la poste, etc. Veuillez contacter votre centre de recyclage local.

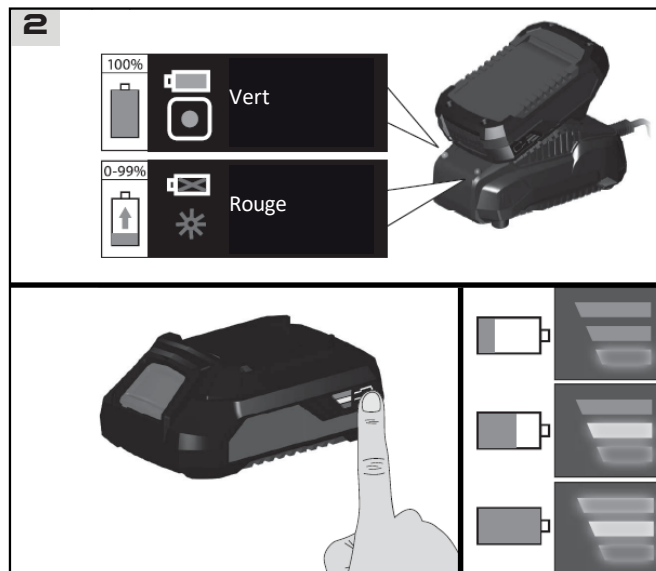

Jetez les piles lorsqu'elles ne sont plus fonctionnelles. Nous recommandons d'appliquer un ruban adhésif sur les pôles pour les protéger contre les courts-circuits. N'ouvrez jamais la batterie.

#### Transport, emballage, élimination

L'emballage protège la machine contre les dommages pendant le transport ; les matériaux sont généralement choisis en fonction des aspects environnementaux et des principes de traitement des déchets et sont recyclables. La remise en circulation des emballages permet d'économiser des matières premières et de réduire la production de déchets. Certaines parties des emballages (par exemple les feuilles, le styropor) peuvent être dangereuses pour les enfants.

#### Risque de suffocation !

Gardez les parties de l'emballage hors de portée des enfants et éliminez-les dès que possible.

#### Symboles

Attention ! Avertissement !

Lisez les instructions d'utilisation.

Le chargeur doit être utilisé uniquement dans des espaces fermés.

Tension

Courant alternatif

Courant continu

Protégez la batterie contre la chaleur et le feu.

Protégez la batterie contre l'eau et l'humidité.

Protégez la batterie contre les températures supérieures à 40°C

Classe de protection II.

Marquage CE.

Protection de l'application.

Tout appareil électrique ou électronique endommagé ou mis au rebut doit être remis à des centres de collecte appropriés.

Ne pas jeter les batteries avec les déchets ménagers.

\* Le fabricant se réserve le droit d'apporter des modifications mineures à la conception et aux spécifications techniques des produits sans préavis, à moins que ces modifications n'affectent de manière significative les performances et la sécurité des produits. Les pièces décrites / illustrées dans les pages du manuel que vous tenez entre vos mains peuvent également concerner d'autres modèles de la gamme de produits du fabricant ayant des caractéristiques similaires et peuvent ne pas être incluses dans le produit que vous venez d'acquérir.

\* Pour garantir la sécurité et la fiabilité du produit et la validité de la garantie, tous les travaux de réparation, d'inspection, de réparation ou de remplacement, y compris l'entretien et les réglages spéciaux, doivent être effectués uniquement par des techniciens du service après-vente agréé du fabricant.

\* Utilisez toujours le produit avec l'équipement fourni. L'utilisation du produit avec un équipement non fourni peut entraîner des dysfonctionnements, voire des blessures graves ou la mort. Le fabricant et l'importateur ne sont pas responsables des blessures et des dommages résultant de l'utilisation d'un équipement non conforme.

## Regole generali di sicurezza



### ATTENZIONE! LEGGERE E COMPRENDERE TUTTE LE ISTRUZIONI.

La mancata osservanza di tutte le istruzioni elencate di seguito può provocare scosse elettriche, incendi e/o gravi lesioni personali.

#### Area di lavoro

1. Mantenere l'area di lavoro pulita e ben illuminata. Aree disordinate e buie favoriscono gli incidenti.
2. Non utilizzare gli utensili elettrici in atmosfere esplosive, ad esempio in presenza di liquidi, gas o polveri infiammabili. Gli utensili elettrici generano scintille che possono incendiare la polvere o i fumi.
3. Tenete lontani i bambini e gli astanti mentre utilizzate un utensile elettrico. Le distrazioni possono far perdere il controllo.

#### Sicurezza elettrica

- 1) Non abusare del cavo. Non usare mai il cavo per trasportare l'utensile. Tenere il cavo lontano da calore, olio, bordi taglienti o parti in movimento. Sostituire immediatamente i cavi danneggiati. I cavi danneggiati possono provocare incendi.  
(Quanto segue si applica solo agli strumenti con pacco batteria separato)
- 2) Un utensile a batteria con batterie integrate o un pacco batterie separato deve essere ricaricato solo con il caricabatterie specificato per la batteria. Un caricabatterie che può essere adatto a un tipo di batteria può creare un rischio di incendio se utilizzato con un'altra batteria.

#### Sicurezza personale

1. Quando si utilizza un elettro utensile, occorre essere vigili, fare attenzione a ciò che si fa e usare il buon senso. Non utilizzare un utensile elettrico quando si è stanchi o sotto l'effetto di droghe, alcol o farmaci. Un momento di disattenzione durante l'uso di utensili elettrici può causare gravi lesioni personali.
2. Vestirsi in modo adeguato. Non indossare abiti larghi o gioielli. Contenere i capelli lunghi. Tenere capelli, indumenti e guanti lontani dalle parti in movimento. Vestiti larghi, gioielli o capelli lunghi possono impigliarsi nelle parti in movimento.
3. Evitare l'avviamento accidentale. Assicurarsi che l'interruttore sia in posizione di blocco o spento prima di inserire la batteria. Se si portano gli strumenti con il dito sull'interruttore, si rischiano incidenti.
4. Non sporgersi eccessivamente. Mantenere sempre una posizione corretta e un buon equilibrio. L'appoggio e l'equilibrio corretti consentono di controllare meglio l'attrezzo in situazioni impreviste.
5. Utilizzare l'attrezzatura di sicurezza. Indossare sempre protezioni per gli occhi, maschera antipolvere, scarpe di sicurezza antiscivolo, elmetto o protezioni per l'udito in condizioni adeguate.

#### Uso e cura degli elettro utensili

1. Utilizzare morsetti o altri metodi pratici per fissare e sostenere il pezzo da lavorare su una piattaforma stabile. Tenere il pezzo in lavorazione con le mani o contro il corpo è instabile e può causare la perdita di controllo.
2. Non forzare l'utensile. Utilizzare l'utensile corretto per l'applicazione. L'utensile corretto svolgerà il lavoro in modo migliore e più sicuro alla velocità per cui è stato progettato.
3. Non utilizzare l'utensile se l'interruttore non lo accende o lo spegne. Un utensile che non può essere controllato con l'interruttore è pericoloso e deve essere riparato.
4. Conservare gli attrezzi inutilizzati fuori dalla portata dei bambini e di altre persone non addestrate. Gli utensili sono pericolosi nelle mani di utenti non addestrati.
5. Mantenere gli strumenti con cura. Mantenere gli utensili da taglio affilati e puliti. Gli utensili sottoposti a una corretta manutenzione, con il tagliente affilato, hanno meno probabilità di legarsi e sono più facili da controllare.
6. Verificare che non vi siano disallineamenti o impedimenti delle parti mobili, rotture di parti e qualsiasi altra condizione che possa compromettere il funzionamento dell'utensile. Se danneggiato, far revisionare l'utensile prima di utilizzarlo. Molti incidenti sono causati da utensili con scarsa manutenzione.
7. Utilizzare solo gli accessori forniti con il modello in uso. Altri accessori potrebbero non essere adatti a questo strumento e potrebbero creare un rischio di lesioni durante l'uso.

#### Uso consigliato e corretto

Questo elettro utensile portatile utilizza dischi abrasivi per smerigliare metalli o muratura.

Questo prodotto elettrico viene fornito senza batterie o caricabatterie. Questo elettro utensile deve essere utilizzato solo in combinazione con la batteria e il caricabatterie originali Bormann raccomandati dal produttore.

#### Regole di sicurezza specifiche

Far riparare l'utensile da un tecnico qualificato. Questo utensile è stato progettato per essere conforme alle norme internazionali e locali pertinenti. Pertanto, deve essere sottoposto a manutenzione e riparazione da parte di personale qualificato, utilizzando esclusivamente parti originali fornite dal produttore.

- Verificare che la velocità indicata sulla ruota sia uguale o superiore alla velocità nominale della smerigliatrice.
- Assicurarsi che le dimensioni della ruota siano compatibili con la smerigliatrice.
- Le mole abrasive devono essere conservate e maneggiate con cura secondo le istruzioni del produttore.
- Ispezionare la mola prima dell'uso. Non utilizzare prodotti scheggiati, incrinati o comunque difettosi.
- Assicurarsi che le ruote e i punti di fissaggio siano montati secondo le istruzioni del produttore.
- Assicurarsi che il prodotto abrasivo sia montato e serrato correttamente prima dell'uso.
- Far funzionare l'utensile a vuoto per 30 secondi in una posizione sicura.
- Fermarsi immediatamente in caso di vibrazioni notevoli o se si rilevano altri difetti. Se si verifica questa condizione, controllare la macchina per determinarne la causa.
- Non utilizzare mai la smerigliatrice angolare senza la protezione di sicurezza.
- Non utilizzare boccole di riduzione o adattatori separati per adattare le ruote abrasive a fori grandi.
- Verificare che il pezzo in lavorazione sia adeguatamente sostenuto.
- Non utilizzare la mola da taglio per la rettifica laterale.
- Assicurarsi che le scintille derivanti dall'uso non creino un pericolo, ad esempio che non colpiscano le persone o incendino sostanze infiammabili.
- Utilizzare sempre protezioni per gli occhi e le orecchie.
- È necessario indossare dispositivi di protezione personale come maschera antipolvere, guanti, elmetto e grembiule.
- La ruota continua a ruotare anche dopo lo spegnimento dell'utensile.

**Attenzione!** Prima di montare una ruota abrasiva, accertarsi che la data di scadenza non sia stata superata, rendendola potenzialmente pericolosa.

**Fissare il lavoro.** Utilizzare morsetti o una morsa per tenere il lavoro. È più sicuro che usare le mani e libera entrambe le mani per l'uso dell'utensile.

**Stare all'erta.** Osservate ciò che fate. Usare il buon senso. Non utilizzare l'utensile quando si è stanchi.

**Indossare un abbigliamento adeguato.** Non indossare abiti larghi, cravatte o gioielli (anelli, orologi da polso, ecc.) che potrebbero impigliarsi nelle parti in movimento. Si raccomanda di indossare calzature antiscivolo.

**Indossare una copertura protettiva per contenere i capelli lunghi.** Arrotolare le maniche lunghe sopra il gomito.

**Utilizzare occhiali di sicurezza (protezione della testa).** Indossare sempre occhiali di protezione approvati secondo gli standard pertinenti. I normali occhiali hanno solo lenti resistenti agli urti e NON sono occhiali di sicurezza. Inoltre, utilizzare maschere per il viso o per la polvere se l'applicazione è polverosa e protezioni per le orecchie durante tutte le operazioni.

**Livelli sonori.** Alcuni tipi di macchine possono presentare livelli sonori elevati durante il lavoro. In questi casi è necessario indossare una protezione per le orecchie.

**Livelli di vibrazione.** Gli utensili elettrici manuali producono diversi livelli di vibrazioni. È necessario fare sempre riferimento alle specifiche e alle linee guida per la salute e la sicurezza.

**Aspirazione della polvere.** Se l'utensile è dotato di un dispositivo di aspirazione della polvere, accertarsi sempre che sia collegato e utilizzato con un aspiratore. È possibile utilizzare aspirapolvere se adatti al materiale da estrarre.

**Controllare le parti danneggiate.** Prima dell'uso, qualsiasi protezione della lama o altra parte danneggiata deve essere controllata attentamente per determinare se funzionerà correttamente e se svolgerà la funzione prevista. Verificare l'allineamento delle parti in movimento, il libero scorrimento delle parti in movimento, la rottura di parti, il montaggio e qualsiasi altra condizione che possa influire sul funzionamento. Le protezioni o altre parti danneggiate devono essere riparate o sostituite da un centro di assistenza autorizzato, a meno che non sia indicato diversamente in questo manuale di istruzioni. Far sostituire gli interruttori difettosi da un centro di assistenza autorizzato. Non utilizzare l'utensile se l'interruttore non lo accende e non lo spegne.

**Far riparare l'utensile da un tecnico qualificato.** L'uso di questo utensile elettrico è conforme ai requisiti di sicurezza. Le riparazioni devono essere eseguite solo da personale qualificato e con l'ausilio di ricambi originali; in caso contrario, l'utente potrebbe correre seri pericoli.

#### Raccomandazioni di sicurezza per l'uso corretto dei prodotti abrasivi

##### Generale

I prodotti abrasivi incollati sono infrangibili e devono quindi essere maneggiati con la massima cura. L'uso di prodotti abrasivi danneggiati o montati o utilizzati in modo improprio è pericoloso e può causare gravi lesioni.

##### Consegna, movimentazione e stoccaggio

I prodotti abrasivi devono essere maneggiati e trasportati con cura. I prodotti abrasivi devono essere conservati in modo da non subire danni meccanici e influenze ambientali dannose.

##### Selezione del prodotto abrasivo

È necessario attenersi alle informazioni riportate sull'etichetta o sul prodotto abrasivo che indicano restrizioni d'uso, indicazioni di sicurezza o altre istruzioni. In caso di dubbi sulla scelta dei prodotti abrasivi, l'utente deve chiedere informazioni al produttore o al fornitore.

##### Ispezione visiva e test dell'anello

I prodotti abrasivi devono essere sottoposti a un'ispezione visiva al momento del ricevimento prima del montaggio. Inoltre, per le ruote vetrificate con D>80 mm deve essere eseguito un test ad anello. I prodotti abrasivi danneggiati devono essere distrutti.

##### Montaggio prima di iniziare e informazioni per la rettifica

Il montaggio dei prodotti abrasivi deve essere eseguito secondo le istruzioni fornite dal produttore della ruota e della macchina. Il montaggio dei prodotti abrasivi deve essere eseguito da una persona qualificata. Dopo il montaggio iniziale, la ruota deve essere testata per un periodo di tempo ragionevole - la velocità massima di funzionamento specificata della ruota non deve essere superata.

## Descrizione delle parti principali (Figura A)

1. Cambio
2. Pulsante di blocco del mandrino
3. Interruttore ON/OFF
4. Schermo antipolvere
5. Maniglia ausiliaria
6. Protezione di sicurezza
7. Flangia di bloccaggio
8. Vite di regolazione rapida

## Dati tecnici

Tensione:	20V
Velocità a vuoto:	10000 giri/min.
Diametro del disco:	125 mm
Tipo di dado flangiato:	M14
Tipo di motore:	Motore senza spazzole
Batteria/caricatore:	-1x4,0Ah Batteria agli ioni di litio -1x2,4A Caricatore

## Istruzioni per il montaggio e il funzionamento

### Installazione della protezione (Figura 1)

1. La protezione deve essere posizionata in modo da proteggere l'utente e le persone da particelle, scintille e possibili proiezioni di pezzi del disco.
2. Una volta regolata nella posizione desiderata, serrare la vite di arresto rapido in modo che la protezione non possa essere spostata a mano.

**Fig. 1**  
(A): Leva di serraggio

### Come installare il disco in 6 passaggi ( Immagini 2, 3, 4)

1. Prima di qualsiasi intervento, scollegare sempre l'elettrotensile dalla batteria.
2. Inserire la rondella di centraggio finché non scatta in posizione.
3. Selezionare il disco appropriato per l'operazione da eseguire. Inserire e centrare il disco.

#### Attenzione!

Non riutilizzare mai i dischi originariamente più grandi che, a causa dell'usura, sono diventati più piccoli per entrare in questa smerigliatrice. I dischi più grandi non sono progettati per le alte velocità delle smerigliatrici più piccole.

4. Prestare attenzione allo spessore del disco da installare per posizionare il dado di tensionamento sul lato corretto.
5. Bloccare l'albero premendo il pulsante e contemporaneamente ruotare l'albero fino a bloccarlo.
6. Fissare il disco con la chiave inglese. Non applicare una forza di serraggio eccessiva. Ciò renderebbe difficile la rimozione del disco o addirittura lo danneggerebbe. La rotazione della macchina è autofissata.

#### Operazione di sbavatura e assottigliamento

- All'accensione, attendere che la macchina raggiunga la velocità massima prima di iniziare a lavorare.
- Inclinare la smerigliatrice angolare in base alle esigenze del lavoro, entro gli angoli consigliati. Assicurarsi che il pezzo in lavorazione sia fissato saldamente.
- Non applicare una pressione eccessiva. Una diminuzione della rotazione peggiora il risultato e l'efficienza del lavoro di sgrossatura. Non generare un calore eccessivo sul disco e sul pezzo. Eseguire gli arresti.
- Tenere saldamente la smerigliatrice e, con una postura corretta, eseguire movimenti circolari avanti e indietro.
- Utilizzare sempre entrambe le mani e con la maniglia ausiliaria installata.

#### Pic. 5

- (a) : Sbvatura  
(b) : Diradamento

#### Attenzione!

Se, nonostante il mantenimento della corretta inclinazione, il lavoro inizia ad avere scarse prestazioni, è segno che il disco è usurato o che è necessaria una potenza maggiore. Attendere che la macchina immobilizzi il movimento prima di abbassarla o metterla a terra.

- Non utilizzare mai liquidi per eseguire lavori con questo elettrotensile.
- Non ostruire le prese d'aria della macchina.
- Scollegare l'elettrotensile dalla batteria al termine dell'operazione.

Non utilizzare mai il pulsante di blocco del fuso o appoggiare il disco su una superficie per arrestare più rapidamente il movimento.

Non toccare mai il disco subito dopo l'operazione perché potrebbe essere caldo.

Se la macchina è sottoposta a un uso intenso e prolungato, è possibile che si verifichi un riscaldamento eccessivo e l'attivazione del sistema di protezione termica della batteria, causando una decelerazione della macchina o addirittura un arresto temporaneo. In questa situazione, attendere che le batterie si raffreddino per riprendere il funzionamento.

Questo elettrotensile è dotato di un sistema elettronico di protezione da sovraccarico che si attiva in caso di blocco. Se notate che il sistema è stato attivato, spegnete la macchina, correggete le condizioni di lavoro e riaccendetela. Sebbene questo sistema abbia una protezione, si attiva solo in caso di blocco completo e l'azionamento costante tende a degradare la macchina. Evitare di esporre ripetutamente l'apparecchiatura a tali situazioni.

#### Operazione di taglio

1. Tenere la macchina saldamente e non eseguire movimenti laterali per evitare di frammentare il disco.
2. Posizionare il viso o il collo sempre dietro il piano d'azione del disco.
3. Utilizzare sempre entrambe le mani e con l'impugnatura ausiliaria installata. Seguire il taglio nella direzione in cui il disco compie il movimento verso il basso; le scintille e le particelle create dal taglio saranno proiettate verso il basso. Non utilizzare mai il disco da taglio per la sbavatura.

#### Istruzioni per la ricarica

Fare riferimento alle pagine seguenti.

### Manutenzione

Un'ispezione e una pulizia regolari riducono la necessità di interventi di manutenzione e mantengono l'utensile in buone condizioni di funzionamento.

Il motore deve essere correttamente ventilato durante il funzionamento dell'utensile. Evitare di bloccare le prese d'aria e aspirare regolarmente le fessure di ventilazione.

### Risoluzione dei problemi

Problema	Possibile causa	Soluzione
Il motore non si avvia	<ol style="list-style-type: none"> <li>1. Batteria non carica.</li> <li>2. Batteria difettosa o danneggiata.</li> <li>3. Fusibile bruciato nella spina del caricabatterie.</li> </ol>	<ol style="list-style-type: none"> <li>1. Ricarica della batteria.</li> <li>2. Sostituire la batteria.</li> <li>3. Sostituire il fusibile.</li> </ol>
Il motore funziona, ma lentamente/perde potenza	<ol style="list-style-type: none"> <li>1. Batteria non carica.</li> <li>2. Batteria difettosa o danneggiata.</li> </ol>	<ol style="list-style-type: none"> <li>1. Ricarica della batteria.</li> <li>2. Sostituire la batteria.</li> </ol>



La macchina vibra	1. Ruota danneggiata o sbilanciata. 2. Ruota allentata.	1. Sostituire la ruota. 2. Arresto immediato della macchina. - Quando è fermo, rimontare l'accessorio.
La ruota non taglia e non smeriglia	Disco montato in modo errato.	Montare il disco corretto per il materiale/applicazione.
<b>Importante:</b> Tutte le riparazioni e gli interventi di assistenza devono essere eseguiti da personale qualificato.		

### Manipolazione e stoccaggio

È necessario prestare attenzione quando si maneggia questo prodotto.

La caduta di questo elettroutensile potrebbe comprometterne la precisione e provocare lesioni personali. Questo prodotto non è un giocattolo e deve essere rispettato. Le condizioni ambientali possono avere un effetto negativo sul prodotto se trascurate.

L'esposizione all'aria umida può corrodere gradualmente i componenti.

Se il prodotto non è protetto da polvere e detriti, i componenti si intasano.

Se la pulizia e la manutenzione non sono corrette o regolari, la macchina non funziona al meglio.

### Smaltimento

Al termine del ciclo di vita della macchina o quando non è più possibile ripararla, assicurarsi che venga smaltita secondo le norme nazionali.

- Contattate le autorità locali per conoscere i programmi di raccolta nella vostra zona.

In ogni circostanza:

- Non smaltire gli utensili elettrici con i rifiuti domestici.
- Non incenerire.
- Non smaltire i RAEE come rifiuti urbani indifferenziati.

#### Attenzione!

- Non gettare il pacco batteria nel fuoco e non mutilarlo; le celle potrebbero scoppiare o rilasciare materiali tossici.
- Non cortocircuitare le celle, potrebbe causare ustioni.
- Il pacco batteria deve essere rimosso dall'apparecchio prima di essere rottamato.
- Il pacco batteria deve essere smaltito in modo sicuro.
- Non mutilare le batterie; l'elettrolito corrosivo viene rilasciato.
- Non smaltire le batterie o le celle in stato di carica.

Le batterie scadute devono essere riciclate/smaltite in conformità con le norme e le leggi vigenti. Le batterie scadute devono essere riciclate/smaltite in conformità alla normativa o alla legislazione vigente.

\* Il produttore si riserva il diritto di apportare modifiche minori al design e alle specifiche tecniche del prodotto senza preavviso, a meno che tali modifiche non influiscano significativamente sulle prestazioni e sulla sicurezza dei prodotti. Le parti descritte/illustrate nelle pagine del manuale che avete tra le mani possono riguardare anche altri modelli della linea di prodotti del produttore con caratteristiche simili e potrebbero non essere incluse nel prodotto appena acquistato.

\* Per garantire la sicurezza e l'affidabilità del prodotto e la validità della garanzia, tutti gli interventi di riparazione, ispezione, riparazione o sostituzione, compresa la manutenzione e le regolazioni speciali, devono essere eseguiti esclusivamente da tecnici del servizio di assistenza autorizzato dal produttore.

\* Utilizzare sempre il prodotto con l'attrezzatura fornita. L'utilizzo del prodotto con apparecchiature non in dotazione può causare malfunzionamenti o addirittura lesioni gravi o morte. Il produttore e l'importatore non sono responsabili per lesioni e danni derivanti dall'uso di apparecchiature non conformi.



Prima di utilizzare l'apparecchio, leggere e comprendere le istruzioni per l'uso. Familiarizzare con gli elementi di comando e con il corretto utilizzo dell'apparecchio. Rispettare tutte le misure di sicurezza indicate nel manuale di manutenzione. Comportarsi in modo responsabile nei confronti di terzi. L'operatore è responsabile di incidenti o rischi per terzi. In caso di dubbi sul collegamento e sul funzionamento, rivolgersi al nostro centro clienti.

### Istruzioni di sicurezza

#### ATTENZIONE!

Leggere tutte le avvertenze di sicurezza e tutte le istruzioni. La mancata osservanza delle avvertenze e delle istruzioni può provocare scosse elettriche, incendi e/o gravi lesioni. Conservare tutte le avvertenze e le istruzioni per riferimenti futuri. I bambini di età superiore agli 8 anni e le persone con ridotte capacità fisiche, sensoriali o mentali o con mancanza di esperienza e/o conoscenza possono utilizzare la macchina solo sotto supervisione o dopo essere stati istruiti sull'uso sicuro della macchina e sulla comprensione dei rischi derivanti da tale uso.

#### ATTENZIONE!

Non è consentito caricare altre batterie. Le batterie monouso non devono essere caricate con il caricabatterie. Non utilizzare questo prodotto in condizioni di uso normale. La mancata osservanza delle norme e delle istruzioni generali contenute nel presente manuale non comporta la responsabilità del produttore per eventuali danni.

#### Procedura di emergenza

Eseguire una procedura di primo soccorso adeguata all'infortunio e chiamare al più presto un medico qualificato. Proteggere l'infortunato da ulteriori danni e calmarlo. Se cercate aiuto, fornite le seguenti informazioni: 1. Luogo dell'incidente, 2. Tipo di incidente, 3. Numero di feriti, 4. Infortunio

#### Stazione di ricarica

Nessuna parte metallica deve entrare nell'albero per far scorrere la batteria (rischio di cortocircuito). Non utilizzare mai il caricabatterie in condizioni di umidità o di bagnato. Adatto solo per aree interne. Assicurarsi che la tensione del sistema corrisponda ai dati di targa del tipo di caricabatterie. C'è il rischio di scosse elettriche. I collegamenti dei cavi devono essere separati solo tirando la spina. Tirando il cavo si possono danneggiare sia il cavo che la spina. Di conseguenza, la sicurezza elettrica non sarebbe più garantita. Non utilizzare mai il caricabatterie quando il cavo, la spina o l'apparecchio sono danneggiati da agenti esterni. In caso di danni, consegnare il prodotto a un centro di assistenza autorizzato. Assicurarsi che la funzione di raffreddamento non sia limitata dalla copertura delle fessure di raffreddamento. Non utilizzare l'apparecchio in prossimità di fonti di calore o su superfici infiammabili. Non aprire mai il caricabatterie. In caso di difetti, rivolgersi a un'officina specializzata. Il caricabatterie Bormann deve essere utilizzato solo per caricare la batteria. Se si utilizzano caricabatterie diversi, si possono verificare malfunzionamenti o incendi. La superficie esterna della batteria deve essere pulita e asciutta prima che la batteria inizi a caricarsi.

#### Batteria

In caso di uso non autorizzato o di utilizzo di un accumulatore danneggiato, possono verificarsi fuoriuscite di vapori. Portare aria fresca e consultare un medico in caso di difficoltà. I vapori possono irritare le vie respiratorie.

#### ATTENZIONE!

#### RISCHIO DI INCENDIO! RISCHIO DI ESPLOSIONE!

Non utilizzare mai accumulatori danneggiati, difettosi o deformati. Non aprire o danneggiare mai l'accumulatore e non lasciarlo cadere a terra. Non caricare mai la batteria in un ambiente con acidi e materiali facilmente infiammabili. Proteggere la batteria dal calore e dal fuoco. Proteggere la batteria dall'umidità e dai liquidi. La batteria deve essere utilizzata solo a temperature ambiente comprese tra 10°C e +40°C. Non mettere mai la batteria su caloriferi e non esporla a lungo alla forte luce del sole. Dopo essere stata sottoposta a un carico pesante, lasciare che la batteria si raffreddi prima. Cortocircuito - non ponticellare i contatti dell'accumulatore con parti metalliche. L'accumulatore deve essere imballato (sacchetto di plastica, scatola) o i contatti dell'accumulatore devono essere sigillati per lo smaltimento, il trasporto o lo stoccaggio dell'accumulatore.

#### Istruzioni di lavoro

Gli accumulatori vengono forniti parzialmente carichi e devono quindi essere caricati completamente prima di essere utilizzati per la prima volta. Caricare l'accumulatore quando l'apparecchio funziona lentamente o si ferma. Una batteria agli ioni di litio può essere caricata in qualsiasi momento senza che la sua durata si riduca. L'interruzione del processo di carica non danneggia l'accumulatore. La batteria agli ioni di litio è protetta dalla protezione elettronica della cella contro la scarica profonda. Un tempo di funzionamento significativamente più breve di una batteria carica significa che la durata della batteria è terminata e che è necessario sostituirla. Utilizzare esclusivamente batterie di ricambio originali.

#### Smaltimento

Le istruzioni per lo smaltimento si basano sulle icone poste sull'apparecchio o sulla sua confezione. Gli apparecchi danneggiati o smaltiti devono essere consegnati agli appositi centri di raccolta. Smaltire le batterie nel rispetto dell'ambiente. Le batterie agli ioni di litio sono soggette all'obbligo di smaltimento. Le batterie difettose devono essere smaltite da un negozio specializzato. La batteria deve essere rimossa prima della rottamazione dell'apparecchio. Le batterie danneggiate possono danneggiare l'ambiente e la salute se fuoriescono vapori o liquidi tossici. Pertanto, non inviare mai una batteria difettosa per posta, ecc. Rivolgersi al centro di riciclaggio locale.

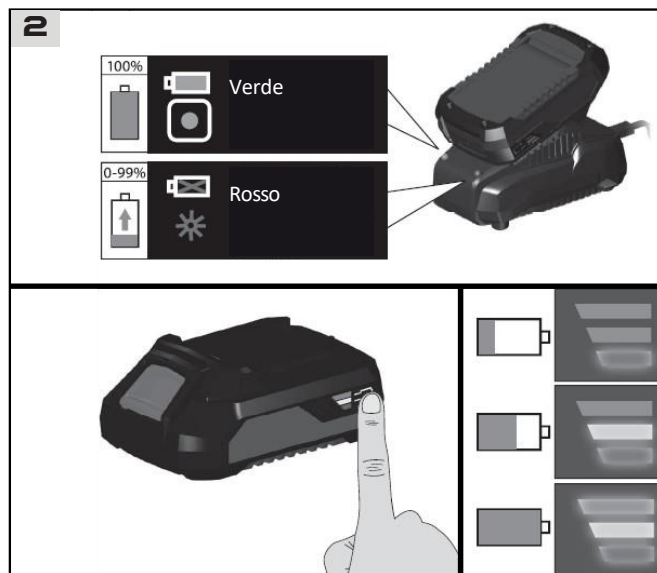

Smaltire le batterie quando non sono più funzionanti. Si consiglia di applicare un nastro adesivo sui poli per proteggerli da eventuali cortocircuiti. Non aprire mai la batteria.

#### Trasporto imballaggio smaltimento

L'imballaggio protegge la macchina da eventuali danni durante il trasporto. I materiali sono solitamente scelti in base agli aspetti ambientali e ai principi di trattamento dei rifiuti e sono riciclabili. Il reinserimento dell'imballaggio nella circolazione dei materiali consente di risparmiare materie prime e di ridurre la produzione di rifiuti. Alcune parti degli imballaggi (ad es. fogli, styropor) possono essere pericolose per i bambini.

#### Rischio di soffocamento!

Tenere le parti dell'imballaggio fuori dalla portata dei bambini e smaltirle il più presto possibile.

#### Simboli

- Attenzione! Avvertenza!**
- Leggere il manuale d'uso istruzioni.**
- Caricabatterie da utilizzare in ambienti chiusi solo spazi.**
- V** **Tensione**
- AC** **Corrente alternata**
- **Corrente continua**
- Proteggere la batteria da calore e fuoco.**
- Proteggere la batteria da acqua e umidità.**
- Proteggere la batteria da temperature superiori a 40°C.**
- Classe di protezione II.**
- CE** **Marchio CE.**
- T3.15A** **Protezione delle applicazioni.**
- Tutti i dispositivi elettrici o elettronici danneggiati o smaltiti devono essere consegnati agli appositi centri di raccolta.**
- Non smaltire le batterie con i rifiuti domestici.**

\* Il produttore si riserva il diritto di apportare modifiche minori al design e alle specifiche tecniche del prodotto senza preavviso, a meno che tali modifiche non influiscano significativamente sulle prestazioni e sulla sicurezza dei prodotti. Le parti descritte/illustrate nelle pagine del manuale che avete tra le mani possono riguardare anche altri modelli della linea di prodotti del produttore con caratteristiche simili e potrebbero non essere incluse nel prodotto appena acquistato.

\* Per garantire la sicurezza e l'affidabilità del prodotto e la validità della garanzia, tutti gli interventi di riparazione, ispezione, riparazione o sostituzione, compresa la manutenzione e le regolazioni speciali, devono essere eseguiti esclusivamente da tecnici del servizio di assistenza autorizzato dal produttore.

\* Utilizzare sempre il prodotto con l'attrezzatura fornita. L'utilizzo del prodotto con apparecchiature non in dotazione può causare malfunzionamenti o addirittura lesioni gravi o morte. Il produttore e l'importatore non sono responsabili per lesioni e danni derivanti dall'uso di apparecchiature non conformi.



## Γενικές Οδηγίες Ασφαλούς Χρήσης



**ΠΡΟΕΙΔΟΠΟΙΗΣΗ! ΔΙΑΒΑΣΤΕ ΚΑΙ ΚΑΤΑΝΟΗΣΤΕ ΟΛΕΣ ΤΙΣ ΟΔΗΓΙΕΣ.**

Εάν δεν ακολουθήσετε όλες τις παρακάτω οδηγίες, μπορεί να προκληθεί ηλεκτροπληξία, πυρκαγιά και / ή σοβαρός τραυματισμός.

### Χώρος εργασίας

- Κρατήστε το χώρο εργασίας σας καθαρό και με καλό φωτισμό. Οι ακατάστατοι ή σκοτεινοί χώροι μπορεί να προκαλέσουν τραυματισμούς.
- Μην λειτουργείτε τα ηλεκτρικά εργαλεία σε εκρηκτικές ατμόσφαιρες, όπως σε χώρους με εύφλεκτα υλικά, αέρια ή σκόνες. Τα ηλεκτρικά εργαλεία μπορεί να προκαλέσουν σπίθες και να προκαλέσουν φωτιά.
- Κρατήστε παιδιά και άλλα άτομα μακριά ενώ λειτουργείτε το εργαλείο αυτό. Οι περισπασμοί μπορεί να σας κάνουν να χάσετε τον έλεγχο.

### Ηλεκτρική ασφάλεια

- 1) Προστατεύστε το καλώδιο. Ποτέ μην χρησιμοποιείτε το καλώδιο για να μεταφέρετε το εργαλείο. Κρατήστε το καλώδιο μακριά από θερμότητα, λάδι, αιχμηρές άκρες ή κινούμενα μέρη. Αντικαταστήστε αμέσως τα κατεστραμμένα καλώδια. Τα χαλασμένα καλώδια ενδέχεται να προκαλέσουν πυρκαγιά. (Τα παρακάτω ισχύουν μόνο για εργαλεία με ξεχωριστή μπαταρία)
- 2) Ένα εργαλείο που λειτουργεί με μπαταρία με ενσωματωμένες μπαταρίες ή ξεχωριστή μπαταρία πρέπει να επαναφορτίζεται μόνο με τον καθορισμένο φορτιστή μπαταρίας. Ένας φορτιστής που μπορεί να είναι κατάλληλος για έναν τύπο μπαταρίας μπορεί να δημιουργήσει κίνδυνο πυρκαγιάς όταν χρησιμοποιείται με άλλη μπαταρία.

### Προσωπική ασφάλεια

- Δώστε προσοχή στην εργασία σας και χρησιμοποιήστε κοινή λογική όταν χρησιμοποιείτε ηλεκτρικά εργαλεία. Μην χρησιμοποιείτε το εργαλείο όταν είστε κουρασμένοι ή βρισκόμαστε κάτω από την επίρρεια ουσιών, αλκοόλ ή φαρμάκων. Μια στιγμή απροσεξίας κατά την λειτουργία μπορεί να προκαλέσει σοβαρό τραυματισμό.
- Χρησιμοποιήστε προσωπικά είδη προστασίας. Φοράτε πάντα γυαλιά προστασίας. Εξαρτήματα προστασίας όπως μάσκα σκόνης, υποδήματα προστασίας, κράνος ή ωτοασπίδες τα οποία χρησιμοποιούνται σε κατάλληλες συνθήκες μειώνουν τον κίνδυνο τραυματισμού.
- Αποφύγετε την κατά λάθος εκκίνηση. Σιγουρευτείτε ότι ο διακόπτης είναι στην θέση Off πριν να συνδέσετε το εργαλείο στην πρίζα και πριν να σηκώσετε ή μεταφέρετε το εργαλείο. Η μεταφορά του εργαλείου με το δάχτυλο στο διακόπτη μπορεί να προκαλέσει ατυχήματα.
- Αφαιρέστε όλα τα κλειδιά ρύθμισης από το εργαλείο πριν να το λειτουργήσετε. Ένα κλειδί μπορεί να εκτοξευτεί και να προκαλέσει σοβαρό τραυματισμό.
- Μην τεντώνετε. Κρατήστε σταθερό πάτημα και ισορροπία κάθε στιγμή. Αυτό σας επιτρέπει να έχετε καλύτερο έλεγχο του εργαλείου σας ανά πάσα στιγμή.
- Ντυθείτε κατάλληλα. Μην φοράτε φαρδιά ρούχα και κοσμήματα. Κρατήστε τα μαλλιά, τα ρούχα και τα γάντια σας μακριά από τα κινούμενα μέρη του εργαλείου. Τα φαρδιά ρούχα, τα κοσμήματα και τα μακριά μαλλιά μπορεί να πιαστούν στα κινούμενα μέρη του εργαλείου.

### Χρήση και συντήρηση εργαλείου

- Μην υπερφορτώνετε το εργαλείο. Χρησιμοποιήστε το κατάλληλο εργαλείο για την κατάλληλη εργασία. Το σωστό εργαλείο θα κάνει την εργασία πιο αποδοτικά και με μεγαλύτερη ασφάλεια στο ρυθμό για το οποίο σχεδιάστηκε.
- Μην χρησιμοποιείτε το εργαλείο εάν ο διακόπτης δεν λειτουργεί. Οποιοδήποτε εργαλείο που δεν μπορεί να ελεγχθεί είναι επικίνδυνο και πρέπει να επισκευαστεί.
- Αποσυνδέστε το εργαλείο από την πρίζα πριν να πραγματοποιήσετε ρυθμίσεις, αλλαγή εξαρτημάτων και πριν την αποθήκευση. Με τον τρόπο αυτό μειώνετε τον κίνδυνο της κατά λάθος εκκίνησης.
- Αποθηκεύστε τα εργαλεία μακριά από παιδιά και μην επιτρέπετε σε άτομα που δεν γνωρίζουν τις οδηγίες αυτές να το λειτουργήσουν. Τα ηλεκτρικά εργαλεία είναι επικίνδυνα στα χέρια ατόμων που δεν έχουν την κατάλληλη γνώση.
- Συντηρήστε τα ηλεκτρικά εργαλεία. Ελέγξτε για προβλήματα στα κινούμενα μέρη, σπασμένα ανταλλακτικά και για όποια άλλη κατάσταση μπορεί να επηρεάσει τον τρόπο λειτουργίας του εργαλείου. Εάν το εργαλείο είναι χαλασμένο θα πρέπει να δοθεί σε εξουσιοδοτημένο σέρβις για επισκευή. Πολλά ατυχήματα μπορεί να προκύψουν από ένα κακό συντηρημένο εργαλείο.
- Κρατήστε το εξάρτημα κοπής αιχμηρό. Το εξάρτημα κοπής που είναι αιχμηρό είναι πιο απίθανο να μπλοκάρει και πιο εύκολο να ελεγχθεί.
- Χρησιμοποιήστε τα εργαλεία, τα εξαρτήματα και τα ανταλλακτικά σύμφωνα με τις οδηγίες αυτές λαμβάνοντας υπόψη τις συνθήκες εργασίας και την εργασία που θέλετε να εκτελέσετε. Η χρήση του εργαλείου για διαφορετικές λειτουργίες από αυτές για τις οποίες έχει σχεδιαστεί μπορεί να προκαλέσει επικίνδυνες καταστάσεις.

### Κατάλληλη και προβλεπόμενη χρήση

Αυτό το ηλεκτρικό εργαλείο μπορεί να χρησιμοποιηθεί σε συνδυασμό με δίσκους λείανσης, κοπής μετάλλων και υλικών τοιχοποιίας. Αυτό το προϊόν ισχύος παρέχεται χωρίς μπαταρίες ή φορτιστή. Αυτό το εργαλείο πρέπει να λειτουργεί μόνο σε συνδυασμό με την αυθεντική μπαταρία Borlmann και τον φορτιστή που συνιστά ο κατασκευαστής.

### Ειδικές οδηγίες ασφαλείας

- Η επισκευή του εργαλείου θα πρέπει να πραγματοποιείται μόνο από εξειδικευμένους τεχνικούς. Το εργαλείο αυτό έχει σχεδιαστεί ώστε να συμμορφώνεται με τα σχετικά διεθνή και τοπικά πρότυπα. Ως εκ τούτου, θα πρέπει να συντηρείται και να επισκευάζεται από εξειδικευμένο προσωπικό, χρησιμοποιώντας μόνο τα γνήσια ανταλλακτικά εξαρτήματα που παρέχονται από τον κατασκευαστή - Αυτό θα διασφαλίσει ότι το εργαλείο παραμένει ασφαλές στη χρήση.
- Ελέγξτε ότι η ταχύτητα που επισημαίνεται στον δίσκο είναι ίση ή μεγαλύτερη από την ονομαστική ταχύτητα του εργαλείου.
  - Βεβαιωθείτε ότι οι διαστάσεις του δίσκου είναι συμβατές με το εργαλείο.
  - Οι δίσκοι πρέπει να αποθηκεύονται και να μεταχειρίζονται με προσοχή σύμφωνα με τις οδηγίες του κατασκευαστή.
  - Ελέγχετε πάντοτε τους δίσκους πριν από τη χρήση. Μην χρησιμοποιείτε προϊόντα με σχισμές, ρωγμές ή με άλλο τρόπο ελαττωματικά.
  - Βεβαιωθείτε ότι οι τοποθετημένοι δίσκοι έχουν τοποθετηθεί σύμφωνα με τις οδηγίες του κατασκευαστή.
  - Βεβαιωθείτε ότι το τεμάχιο κατεργασίας έχει τοποθετηθεί και σφίχτεί σωστά πριν από τη χρήση.
  - Θέστε σε λειτουργία το εργαλείο και αφήστε το να λειτουργήσει χωρίς φορτίο για 30 δευτερόλεπτα σε ασφαλή θέση.
  - Σταματήστε αμέσως αν δημιουργηθούν κραδασμοί ή εάν εντοπιστούν άλλα προβλήματα. Εάν παρουσιαστεί κάποιο πρόβλημα, ελέγξτε το εργαλείο για να προσδιορίσετε την αιτία.
  - Ποτέ μην χρησιμοποιείτε τον γωνιακό τροχό χωρίς τον προφυλακτήρα.
  - Μην χρησιμοποιείτε ξεχωριστά εξαρτήματα ή αντάπτορες και μην κάνετε οποιαδήποτε μετατροπή στο εργαλείο.
  - Ελέγξτε ότι το τεμάχιο κατεργασίας υποστηρίζεται σωστά.

- Μη χρησιμοποιείτε τον δίσκο κοπής για πλευρική λείανση.
  - Βεβαιωθείτε ότι οι σπινθήρες που προκύπτουν από τη χρήση δεν δημιουργούν κίνδυνο π.χ. μην κατευθύνετε τους σπινθήρες προς άλλα άτομα, ή με σκοπό να αναφλέξετε εύφλεκτες ουσίες.
  - Να χρησιμοποιείτε πάντα εξοπλισμό προστασίας των ματιών και αυτιών σας.
  - Πρέπει να φοράτε ατομικό προστατευτικό εξοπλισμό, όπως μάσκα σκόνης, γάντια, κράνος και ποδιά.
  - Ο δίσκος συνεχίζει να περιστρέφεται μετά την απενεργοποίηση του εργαλείου.
- Προειδοποίηση! Για λόγους ασφαλείας, πριν από την τοποθέτηση ενός δίσκου, βεβαιωθείτε ότι η ημερομηνία λήξης του είναι έγκυρη.

#### Ασφαλής εργασία

Χρησιμοποιήστε σφιγκτήρες ή μέγγενη για να σταθεροποιήσετε το τεμάχιο κατεργασίας. Είναι ασφαλέστερο από τη χρήση των χεριών σας και ελευθερώνει και τα δύο χέρια για να λειτουργήσει το εργαλείο.

Μείνετε σε εγρήγορση. Χρησιμοποιήστε την κοινή λογική. Μην χειρίζεστε το εργαλείο όταν είστε κουρασμένοι.

Φορέστε τα κατάλληλα ρούχα. Μη φοράτε χαλαρά ρούχα, γραβάτες ή κοσμήματα (δαχτυλίδι, ρολόγια χειρός κ.λπ.) για να πιάσετε τα κινούμενα μέρη.

Συνιστάται η χρήση αντιολισθητικών υποδημάτων. Να φοράτε προστατευτικό κάλυμμα εαν έχετε μακριά μαλλιά. Μαζέψτε τα μακριά μαλλιά πάνω από τον αγκώνα.

Χρησιμοποιήστε γυαλιά ή μάσκα προστασίας (Προστασία κεφαλής). Φορέστε πάντοτε γυαλιά εγκεκριμένα σύμφωνα με τα σχετικά πρότυπα. Τα κανονικά γυαλιά έχουν μικρή αντοχή σε περίπτωση κρούσης, δεν είναι γυαλιά ασφαλείας. Επίσης, χρησιμοποιήστε μάσκα προσώπου ή μάσκα προστασίας από την σκόνη εάν η κατά την διάρκεια της εργασίας δημιουργείται σκόνη και προστατευτικά αυτιών κατά τη διάρκεια όλων των λειτουργιών.

#### Επίπεδα ήχου

Ορισμένοι τύποι μηχανών ενδέχεται να λειτουργούν σε υψηλά ηχητικά επίπεδα κατά την εργασία. Σε αυτές τις περιπτώσεις πρέπει να χρησιμοποιηθούν ακουστικά προστασίας ή ωτοασπίδες.

#### Επίπεδα κραδασμών

Τα ηλεκτρικά εργαλεία παράγουν διαφορετικά επίπεδα κραδασμών. Θα πρέπει πάντα να ανατρέχετε στις προδιαγραφές και τις σχετικές οδηγίες για την υγεία και την ασφάλεια.

#### Εξαγωγή σκόνης

Εάν το εργαλείο σας είναι εξοπλισμένο με σύστημα εξαγωγής της σκόνης, βεβαιωθείτε πάντοτε ότι είναι συνδεδεμένο και ότι χρησιμοποιείται με εξωτερική συσκευή συλλογής της σκόνης. Μπορούν να χρησιμοποιηθούν ηλεκτρικές σκούπες αν είναι κατάλληλες για το υλικό που εξάγεται.

#### Γενικός έλεγχος

Πριν από τη χρήση, ο προφυλακτήρας όπως και κάθε άλλο τμήμα που έχει υποστεί βλάβη θα πρέπει να ελεγχθεί προσεκτικά για να διαπιστωθεί ότι θα λειτουργήσει σωστά και θα εκτελέσει την προβλεπόμενη λειτουργία του. Ελέγξτε την ευθυγράμμιση των κινούμενων μερών, την ελεύθερη κίνηση των κινούμενων μερών, τη θραύση των εξαρτημάτων, τη στερέωση και οποιεσδήποτε άλλες συνθήκες που μπορεί να επηρεάσουν τη λειτουργία του. Ένα εξάρτημα προστασίας ή όποιο άλλο τμήμα που έχει υποστεί ζημιά θα πρέπει να επισκευάζεται ή να αντικαθίσταται από τεχνικούς του εξουσιοδοτημένου τμήματος σέρβις, εκτός εάν ορίζεται διαφορετικά στο παρόν εγχειρίδιο οδηγιών. Οι διακόπτες που έχουν υποστεί κάποια βλάβη θα πρέπει να αντικατασταθούν από τεχνικούς ενός εξουσιοδοτημένου τμήματος σέρβις. Μην χρησιμοποιείτε το εργαλείο εάν ο διακόπτης δεν το ενεργοποιεί και δεν το απενεργοποιεί.

Η χρήση αυτού του ηλεκτρικού εργαλείου είναι σύμφωνη με τις σχετικές απαιτήσεις ασφαλείας. Οι επισκευές πρέπει να εκτελούνται μόνο από ειδικευμένα άτομα που χρησιμοποιούν γνήσια ανταλλακτικά, διαφορετικά μπορεί να προκύψει σοβαρός κίνδυνος για τον χρήστη.

#### Συστάσεις ασφαλείας για τη σωστή χρήση των δίσκων και των εξαρτημάτων κοπής και λείανσης

Γενικώς, οι δίσκοι λείανσης και κοπής είναι εύθραυστοι και πρέπει επομένως να χειρίζονται με μεγάλη προσοχή. Η χρήση κατεστραμμένων ή ακατάλληλα τοποθετημένων ή χρησιμοποιημένων εξαρτημάτων λείανσης/κοπής είναι επικίνδυνη και μπορεί να προκαλέσει σοβαρούς τραυματισμούς.

#### Μεταφορά, χειρισμός και αποθήκευση

Οι δίσκοι κοπής/λείανσης πρέπει να μεταχειρίζονται και να μεταφέρονται με προσοχή. Οι δίσκοι πρέπει να αποθηκεύονται με τέτοιο τρόπο ώστε να μην υποβάλλονται σε μηχανικές βλάβες και επιβλαβείς περιβαλλοντικές επιδράσεις.

#### Επιλογή του κατάλληλου δίσκου

Πρέπει να ακολουθούνται οι πληροφορίες που αναγράφονται στην ετικέτα των δίσκων που περιέχει περιορισμούς χρήσης, ενδείξεις ασφαλείας ή άλλες οδηγίες. Σε περίπτωση αμφιβολίας σχετικά με την επιλογή του κατάλληλου δίσκου, ο χρήστης μπορεί να απευθυνθεί για πληροφορίες από τον κατασκευαστή ή τον προμηθευτή.

#### Οπτικός έλεγχος και δοκιμή του δακτυλίου σύσφιξης

Οι δίσκοι πρέπει να υποβληθούν σε οπτική επιθεώρηση πριν από τη συναρμολόγηση. Επιπλέον, πρέπει να διενεργείται δοκιμή της φλάντζας για δίσκους με D > 80 mm. Οι φθαρμένοι δίσκοι καταστρέφονται κατά την διάρκεια λειτουργίας.

#### Τοποθέτηση πριν την εκκίνηση και πληροφορίες για λείανση

Η τοποθέτηση των δίσκων πρέπει να πραγματοποιείται σύμφωνα με τις οδηγίες που παρέχονται τόσο από τον κατασκευαστή τους όσο και από τον κατασκευαστή του εργαλείου. Μετά την αρχική τοποθέτηση, ο δίσκος πρέπει να ελέγχεται για εύλογο χρονικό διάστημα.

Προσοχή! Δεν πρέπει να ξεπεραστεί η καθορισμένη μέγιστη ταχύτητα λειτουργίας του δίσκου.

#### Περιγραφή βασικών τμημάτων (Εικόνα Α)

1. Κιβώτιο ταχυτήτων (γρναζιών)
2. Κουμπί ασφάλισης του άξονα κίνησης
3. Διακόπτης (σκανδάλη) ON/OFF
4. Κάλυμμα προστασίας από την σκόνη
5. Δευτερεύουσα (βοηθητική) χειρολαβή
6. Προφυλακτήρας
7. Δακτύλιος σύσφιξης (φλάντζα)
8. Μηχανισμός ταχείας ασφάλισης

## Τεχνικά χαρακτηριστικά

Τάση:	20V
Ταχύτητα εν κενώ:	10000rpm
Διάμετρος δίσκου:	125mm
Τύπος δακτυλίου σύσφιξης:	M14
Τύπος Η/Κ:	Brushless
Τύπος μπαταρίας / φορτιστή:	•1x4.0Ah μπαταρία λιθίου •1x2.4A φορτιστής

## Οδηγίες συναρμολόγησης / οδηγίες λειτουργίας

### Σύνδεση του προφυλακτήρα (Εικόνα 1)

1. Ο προφυλακτήρας πρέπει να είναι τοποθετημένος έτσι ώστε να προστατεύει τον χρήστη και τους παρευρισκόμενους από εκτοξευόμενα σωματίδια θραυσμάτων, σπινθήρες και πιθανές προεξοχές κομματιών του δίσκου.
2. Μόλις ρυθμίσετε τον προφυλακτήρα στην επιθυμητή θέση, σφίξτε τον μοχλό του μηχανισμού ταχείας ασφάλισης, έτσι ώστε ο προφυλακτήρας να μην μπορεί να μετακινηθεί με το χέρι.

#### Εικ. 1

(A): Μοχλός μηχανισμού ταχείας ασφάλισης

### Τοποθέτηση του δίσκου κοπής - λείανσης - παρελκόμενου ( Εικόνες 2, 3, 4)

1. Βεβαιωθείτε πως έχετε αποσυνδέσει την μπαταρία από το σώμα του εργαλείου πριν εκτελέσετε οποιαδήποτε εργασία που πραγματοποιείται στο ίδιο το εργαλείο.
2. Τοποθετήστε την εσωτερική φλάντζα οδηγό και περιστρέψτε την μέχρι να ασφαλίσει.
3. Επιλέξτε τον κατάλληλο δίσκο για την εργασία. Τοποθετήστε και ευθυγραμμίστε ("κεντράρετε") τον δίσκο.

### Προσοχή!

Ποτέ μην επαναχρησιμοποιείτε δίσκους οι οποίοι είχαν μεγαλύτερη αρχική διάμετρο αλλά λόγω της φθοράς απόκτησαν το κατάλληλο μέγεθος ώστε να μπορούν να τοποθετηθούν σε αυτό το εργαλείο. Οι μεγαλύτεροι δίσκοι δεν έχουν σχεδιαστεί για λειτουργία σε υψηλές ταχύτητες σε σύγκριση με τους μικρότερους δίσκους.

4. Δώστε προσοχή στο πάχος του δίσκου που θα τοποθετηθεί για να τοποθετήσετε την φλάντζα σύσφιξης με την σωστή κατεύθυνση (πλευρά).
5. Κλειδώστε τον άξονα πατώντας το κουμπί ασφάλισης και ταυτόχρονα γυρίστε τον άξονα μέχρι να ασφαλίσει.
6. Ασφαλίστε το δίσκο χρησιμοποιώντας το κλειδί σύσφιξης. Μην ασκείτε υπερβολική δύναμη σύσφιξης. Αυτό θα έχει ως αποτέλεσμα να δημιουργήσει προβλήματα κατά την αφαίρεση του δίσκου ή ακόμη και βλάβες. Η περιστροφή του άξονα διακόπτεται αυτόματα και η κατεύθυνση περιστροφής δεν εναλλάσσεται.

### Λειτουργία αφαίρεση υλικού κατεργασίας και λείανση

- Κατά την ενεργοποίηση, περιμένετε έως ότου το εργαλείο αποκτήσει τη μέγιστη ταχύτητα περιστροφής του πριν ξεκινήσετε την εργασία.
- Γείρετε το γωνιακό τροχό σύμφωνα με τις ανάγκες της εργασίας, εντός των προτεινόμενων γωνιών. Βεβαιωθείτε ότι το τεμάχιο εργασίας έχει σταθεροποιηθεί καταλλήλως, με ασφάλεια.
- Μην ασκείτε υπερβολική πίεση. Η μείωση της ταχύτητας περιστροφής μειώνει την απόδοση του εργαλείου και την ποιότητα του αποτελέσματος λείανσης. Μην δημιουργείτε υπερβολική θερμότητα στο δίσκο και το εξάρτημα. Κάντε τα απαραίτητα διαλείμματα.
- Κρατήστε το εργαλείο σταθερά και διατηρήστε σωστή στάση του σώματος, κατευθύνετε τον γωνιακό τροχό πραγματοποιώντας κυκλικές κινήσεις προς τα εμπρός και προς τα πίσω.
- Χρησιμοποιείτε πάντα και τα δύο χέρια και με την βοηθητική (δευτερεύουσα) χειρολαβή τοποθετημένη

#### Εικ. 5

(a): Αφαίρεση υλικού  
(b): Λείανση

### Προειδοποίηση!

Εάν, παρά τη διατήρηση της σωστής κλίσης, το αποτέλεσμα δεν είναι ιδανικό, είναι ένδειξη ότι ο δίσκος έχει φθαρεί ή ότι απαιτείται εργαλείο με υψηλότερη ισχύ. Περιμένετε μέχρι να ακινητοποιηθεί εντελώς το εργαλείο πριν το αφήσετε σε κάποια επιφάνεια.

- Μην χρησιμοποιείτε ποτέ τον γωνιακό τροχό για εργασίες όπου εφαρμόζονται υγρά λίπανσης ή άλλα υγρά.
- Μην φράζετε τους αεραγωγούς του εργαλείου.
- Αποσυνδέετε πάντοτε το ηλεκτρικό εργαλείο από την μπαταρία στο τέλος της εργασίας.

Ποτέ μην χρησιμοποιείτε το κουμπί ασφάλισης του άξονα. Μην πιέζετε τον δίσκο πάνω σε επιφάνειες με σκοπό να την ταχύτερη ακινητοποίησή του.

Ποτέ μην αγγίζετε το δίσκο αμέσως μετά τη λειτουργία, καθώς μπορεί να είναι ζεστός.

Εάν το εργαλείο υπόκειται σε βαριά και μακροχρόνια χρήση, ενδέχεται να υπερθερμανθεί με αποτέλεσμα να ενεργοποιηθεί το σύστημα θερμικής προστασίας της μπαταρίας, προκαλώντας επιβράδυνση του εργαλείου ή ακόμη και προσωρινή διακοπή λειτουργίας. Σε αυτήν την περίπτωση, περιμένετε να κρυσώσουν οι μπαταρίες και δοκιμάστε ξανά να ενεργοποιήσετε τον γωνιακό τροχό.

Αυτό το ηλεκτρικό εργαλείο διαθέτει ένα ηλεκτρονικό σύστημα προστασίας από υπερφόρτωση που ενεργοποιείται σε περίπτωση μπλοκαρίσματος. Εάν παρατηρήσετε ότι το σύστημα έχει ενεργοποιηθεί, απενεργοποιήστε τον γωνιακό τροχό. Επιλύστε το πρόβλημα που δημιούργησε την υπερφόρτωση και ενεργοποιήστε ξανά τον γωνιακό τροχό. Αν και το εργαλείο μπαταρίας διαθέτει σύστημα προστασίας, το σύστημα ενεργοποιείται μόνο σε περίπτωση υψηλής υπερφόρτωσης. Το σύστημα προστασίας πρέπει να τίθεται σε λειτουργία μόνο σε έκτακτη ανάγκη καθώς η συνεχής χρήση του μπορεί να προκαλέσει βλάβη στο εργαλείο. Αποφύγετε την επανειλημμένη έκθεση του εξοπλισμού σε συνθήκες εργασίας που προκαλούν υπερφόρτωση.

**Οδηγίες κοπής**

1. Κρατήστε σταθερά το εργαλείο και αποφύγετε τις πλευρικές κινήσεις για να αποφύγετε την θραύση του δίσκου.
2. Βεβαιωθείτε πως στέκεστε πάντα εκτός της εμβέλειας του δίσκου.
3. Χρησιμοποιείτε πάντα και τα δύο σας χέρια κατά τον χειρισμό του εργαλείου, με την βοηθητική χειρολαβή τοποθετημένη. Γυρίστε το εργαλείο έτσι ώστε οι σπινθήρες να κατευθύνονται προς τα κάτω και βεβαιωθείτε πως κατευθύνετε το εργαλείο προς αυτή την κατεύθυνση κατά την διάρκεια των εργασιών κοπής. Ποτέ μην χρησιμοποιείτε δίσκους κοπής για εργασίες λείανσης ή αφαίρεσης υλικού.

**Οδηγίες φόρτισης**

Ανατρέξτε στις ακόλουθες σελίδες.

**Συντήρηση**

Ο τακτικός έλεγχος και ο καθαρισμός μειώνουν την ανάγκη για εργασίες συντήρησης και θα διατηρήσουν το εργαλείο σας σε καλή κατάσταση λειτουργίας. Ο κινητήρας πρέπει να ψύχεται σωστά κατά τη λειτουργία του εργαλείου. Αποτρέψτε το μπλοκάρισμα των αεραγωγών εισόδου αέρα καθαρίζοντας τις επιφάνειες τακτικά.

**Επίλυση πιθανών προβλημάτων**

Περιγραφή προβλήματος	Πιθανή αιτία	Ενέργεια επίλυσης
Ο ηλεκτροκινητήρας δεν ενεργοποιείται	1. Η μπαταρία δεν είναι επαρκώς φορτισμένη. 2. Η μπαταρία έχει υποστεί βλάβη. 3. Η ασφάλεια του φορτιστή έχει "καεί".	1. Επαναφορτίστε την μπαταρία. 2. Αντικαταστήστε την μπαταρία. 3. Αντικαταστήστε την ασφάλεια.
Ο ηλεκτροκινητήρας ενεργοποιείται αλλά λειτουργεί με αργή ταχύτητα.	1. Η μπαταρία δεν είναι επαρκώς φορτισμένη. 2. Η μπαταρία έχει υποστεί βλάβη.	1. Επαναφορτίστε την μπαταρία. 2. Αντικαταστήστε την μπαταρία.
Δημιουργούνται κραδασμοί κατά την διάρκεια λειτουργίας.	1. Ο δίσκος έχει υποστεί βλάβη, έχει ραγίσει ή σπάσει. 2. Ο δίσκος δεν είναι σωστά συσφιγμένος	1. Αντικαταστήστε τον φθαρμένο δίσκο. 2. Διακόψτε αμέσως την λειτουργία του εργαλείου. - Συσφίξτε την φλάντζα σύσφιξης του εργαλείου αφού πρώτα περιμένετε να ακινητοποιηθεί εντελώς ο δίσκος.
Ο δίσκος δεν ανταποκρίνεται στις απαιτήσεις των εργασιών λείανσης/κοπής.	Μη κατάλληλος τύπος δίσκου.	Τοποθετήστε τον κατάλληλο δίσκο ανάλογα με τις απαιτήσεις της εργασίας.
Σημαντική σημείωση: Όλες οι εργασίες συντήρησης, επισκευής θα πρέπει να πραγματοποιούνται μόνο από εξειδικευμένους τεχνικούς του εξουσιοδοτημένου τμήματος σέρβις.		

**Χειρισμός και αποθήκευση**

Πρέπει να είστε ιδιαίτερα προσεκτικοί κατά το χειρισμό αυτού του εργαλείου. Η πτώση αυτού του ηλεκτρικού εργαλείου θα μπορούσε να επηρεάσει την ακρίβειά του και θα μπορούσε επίσης να προκαλέσει τραυματισμό. Αυτό το προϊόν πρέπει να χρησιμοποιείται με πολύ προσοχή, μόνο για τις προβλεπόμενες εφαρμογές βάσει του σχεδιασμού του. Οι περιβαλλοντικές συνθήκες μπορεί να έχουν επιζήμια επίδραση σε αυτό το προϊόν εάν ληφθούν υπόψη. Η έκθεση στην υγρασία μπορεί σταδιακά να διαβρώσει εξαρτήματα. Εάν το προϊόν δεν προστατεύεται/καθαρίζεται από σκόνη και υπολείμματα, τα εξαρτήματα του θα μπλοκαριστούν. Η ελλιπής, μη τακτική συντήρηση μπορεί να οδηγήσει στην μείωση της απόδοσης του γωνιακού τροχού.

**Συντήρηση**

Ο χειρισμός του εργαλείου απαιτεί μεγάλη προσοχή! Η πτώση αυτού του εργαλείου ηλεκτρικού εργαλείου θα μπορούσε να επηρεάσει την ακρίβειά του και θα μπορούσε επίσης να προκαλέσει τραυματισμό. Το προϊόν αυτό δεν αποτελεί παιχνίδι και απαιτείται ιδιαίτερη προσοχή! Οι περιβαλλοντικές συνθήκες μπορεί να έχουν επιζήμια αποτελέσματα σε αυτό το προϊόν εάν παραμεληθούν. Η έκθεση σε υδρατμούς και υγρασία μπορεί να διαβρώσει βαθμιαία τα εξαρτήματα. Εάν το προϊόν δεν καθαρίζεται από τη σκόνη και τα υπολείμματα ενδέχεται να δημιουργηθούν προβλήματα λειτουργίας στα εξαρτήματά του. Αν δεν καθαριστεί και συντηρηθεί σωστά ή τακτικά το εργαλείο δεν θα είναι δυνατή η λειτουργία του με την μέγιστη απόδοση.

## Απόρριψη

Όταν δεν δύναται πλέον να χρησιμοποιηθεί το εργαλείο ή όταν δεν μπορεί πλέον να επισκευαστεί, βεβαιωθείτε ότι έχει απορριφθεί σύμφωνα με τους σχετικούς κανονισμούς.

Επικοινωνήστε με την τοπική αρχή για λεπτομέρειες σχετικά με τα συστήματα συλλογής στην περιοχή σας.

Σε όλες τις περιπτώσεις:

- Μην απορρίπτετε τα ηλεκτρικά εργαλεία με τα οικιακά απορρίμματα.
- Μην καταστρέψετε το εργαλείο και τον εξοπλισμό μέσω καύσης.
- Μην απορρίπτετε τα ΑΗΗΕ ως αστικά απόβλητα χωρίς διαλογή.

## Προειδοποίηση!

- Μην αποσυναρμολογείτε και μην τοποθετείτε τη μπαταρία σε φωτιά. Τα στοιχεία μπορεί να εκραγούν ή να απελευθερώσουν τοξικά απόβλητα.
- Μην βραχυκυκλώνετε τις κυψέλες καθώς μπορεί να προκληθούν εγκαύματα.
- Η μπαταρία πρέπει να αφαιρεθεί από τη συσκευή πριν από την απόρριψη της.
- Η μπαταρία πρέπει να απορριφθεί με ασφάλεια.
- Μην συνθλίβετε ή αποσυναρμολογείτε τις μπαταρίες καθώς ενδέχεται να απελευθερωθεί διαβρωτικός ηλεκτρολύτης.
- Μην απορρίπτετε τις μπαταρίες ή τις κυψέλες σε φορτισμένη κατάσταση.

Οι μπαταρίες που έχουν υποστεί βλάβη πρέπει να ανακυκλωθούν / απορριφθούν σύμφωνα με τον σχετικό κανονισμό ή νομοθεσία. Θα πρέπει να επιστραφούν στον τοπικό αντιπρόσωπο / πωλητή εγγύησης.



\* Ο κατασκευαστής διατηρεί το δικαίωμα να πραγματοποιήσει δευτερεύουσες αλλαγές στο σχεδιασμό του προϊόντος και στα τεχνικά χαρακτηριστικά χωρίς προηγούμενη ειδοποίηση, εκτός εάν οι αλλαγές αυτές επηρεάζουν σημαντικά την απόδοση και λειτουργία ασφάλειας των προϊόντων. Τα εξαρτήματα που περιγράφονται / απεικονίζονται στις σελίδες του χειριδίου που κρατάτε στα χέρια σας ενδέχεται να αφορούν και σε άλλα μοντέλα της σειράς προϊόντων του κατασκευαστή, με παρόμοια χαρακτηριστικά, και ενδέχεται να μην περιλαμβάνονται στο προϊόν που μόλις αποκτήσατε.

\* Για να διασφαλιστεί η ασφάλεια και η αξιοπιστία του προϊόντος καθώς και η ισχύς της εγγύησης όλες οι εργασίες επιδιόρθωσης, ελέγχου, επισκευής ή αντικατάστασης συμπεριλαμβανομένης της συντήρησης και των ειδικών ρυθμίσεων, πρέπει να εκτελούνται μόνο από τεχνικούς του εξουσιοδοτημένου τμήματος Service του κατασκευαστή.

\* Χρησιμοποιείτε πάντα το προϊόν με τον παρεχόμενο εξοπλισμό. Η λειτουργία του προϊόντος με μη-προβλεπόμενο εξοπλισμό ενδέχεται να προκαλέσει βλάβη ή ακόμα και σοβαρό τραυματισμό ή θάνατο. Ο κατασκευαστής και ο εισαγωγέας ουδέμια ευθύνη φέρει για τραυματισμούς και βλάβες που προκύπτουν από την χρήση μη προβλεπόμενου εξοπλισμού.

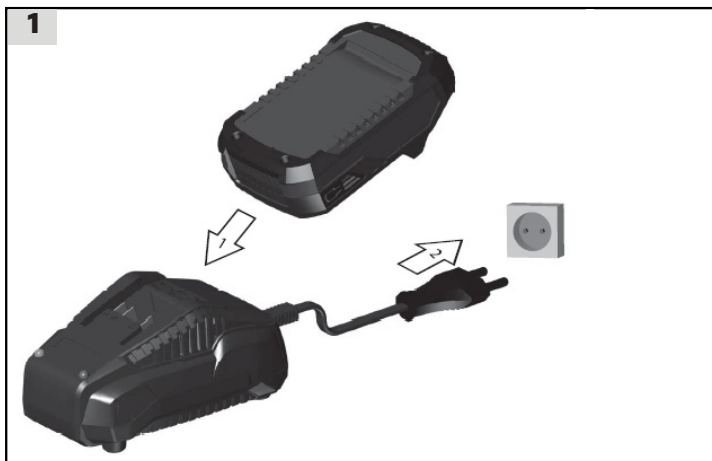

Διαβάστε και κατανοήστε τις οδηγίες λειτουργίας πριν χρησιμοποιήσετε τη συσκευή. Εξοικειωθείτε με τα μέσα ελέγχου και τον τρόπο ορθής χρήσης της συσκευής. Τηρείτε όλα τα μέτρα ασφαλείας που αναφέρονται στο παρόν εγχειρίδιο. Ενεργήστε υπεύθυνα απέναντι σε τρίτους. Ο χειριστής είναι υπεύθυνος για τυχόν ατυχήματα ή κινδύνους που προκύπτουν προς τρίτους. Σε περίπτωση αμφιβολιών σχετικά με τη σύνδεση ή/και τη λειτουργία καλέστε το κέντρο εξυπηρέτησης πελατών μας.

## Οδηγίες ασφαλείας

### ΠΡΟΣΟΧΗ ΚΙΝΔΥΝΟΣ!

Διαβάστε όλες τις οδηγίες ασφαλείας και τις σχετικές συμβουλές. Η μη τήρηση των προειδοποιήσεων και των οδηγιών μπορεί να προκαλέσει ηλεκτροπληξία, πυρκαγιά ή/και σοβαρό τραυματισμό. Φυλάξτε το εγχειρίδιο με τις οδηγίες σε ένα ασφαλές σημείο για μελλοντική αναφορά.

Παιδιά άνω των 8 ετών και τα άτομα με μειωμένες σωματικές, αισθητηριακές ή διανοητικές ικανότητες ή με έλλειψη εμπειρίας ή/και γνώσης μπορούν να χρησιμοποιούν την συσκευή μόνο όταν επιβλέπονται ή αφού λάβουν οδηγίες σχετικά με την ασφαλή χρήση του προϊόντος και την κατανόηση των κινδύνων που προκύπτουν από την εν λόγω χρήση.

### ΠΡΟΣΟΧΗ ΚΙΝΔΥΝΟΣ!

Δεν επιτρέπεται η φόρτιση οποιασδήποτε άλλης μπαταρίας. Οι μπαταρίες μίας χρήσης δεν πρέπει να φορτίζονται με το φορτιστή. Μην χρησιμοποιείτε αυτό το προϊόν για οποιαδήποτε άλλη χρήση εκτός της προβλεπόμενης. Η μη τήρηση των γενικών κανόνων και των οδηγιών του παρόντος εγχειρίδιου δεν καθιστά τον κατασκευαστή υπεύθυνο για ζημίες.

### Σε περίπτωση έκτακτης ανάγκης

Διεξάγετε μια διαδικασία πρώτων βοηθειών κατάλληλη για το είδος τραυματισμού και καλέστε για ιατρική βοήθεια το συντομότερο δυνατόν. Προστατέψτε τον τραυματισμένο από περαιτέρω βλάβη και πρηξιές του. Εάν ζητήσετε βοήθεια, αναφέρετε τις ακόλουθες πληροφορίες: 1. Τόπος ατυχήματος, 2. Τύπος ατυχήματος, 3. Αριθμός τραυματιών, 4. Κατάσταση τραυματισμού.

### Σταθμός φόρτισης

Μην τοποθετείτε μεταλλικά τμήματα στο εσωτερικό της μπαταρίας ή τους ακροδέκτες (κίνδυνος βραχυκυκλώματος).

Μην χρησιμοποιείτε ποτέ τον φορτιστή όταν τα ποσοστά υγρασίας είναι υψηλά. Ο φορτιστής είναι κατάλληλος μόνο για εσωτερικούς χώρους.

Βεβαιωθείτε ότι η τάση του δικτύου ηλεκτροδότησης αντιστοιχεί στην τάση που αναγράφεται στην πινακίδα τύπου του φορτιστή. Κίνδυνος ηλεκτροπληξίας.

Συνδέστε και αποσυνδέστε το καλώδιο τροφοδοσίας από την πρίζα μέσω του βύσματος του. Το τράβηγμα του καλωδίου μπορεί να προκαλέσει βλάβη τόσο στο καλώδιο όσο και στο βύσμα με αποτέλεσμα να υποβαθμίζεται η ηλεκτρική ασφάλεια. Μην χρησιμοποιείτε ποτέ το φορτιστή όταν το καλώδιο, το βύσμα ή η ίδια η συσκευή έχει υποστεί βλάβη.

Σε περίπτωση βλάβης, παραδώστε το προϊόν σε ένα εξουσιοδοτημένο κέντρο σέρβις. Βεβαιωθείτε ότι η λειτουργία φύσης δεν περιορίζεται λόγω φραγής των θυριδών φύσης. Μην χρησιμοποιείτε τη συσκευή κοντά σε πηγές θερμότητας ή σε εύφλεκτες επιφάνειες.

Μην αποσυναρμολογείτε ποτέ το φορτιστή. Επικοινωνήστε με ένα εξειδικευμένο τμήμα Service σε περίπτωση βλάβης.

Ο φορτιστής Borqmann πρέπει να χρησιμοποιείται μόνο για τη φόρτιση συγκεκριμένων μπαταριών. Η χρήση άλλου τύπου φορτιστή ή μπαταρίας μπορεί να προκαλέσει σοβαρό τραυματισμό ή βλάβη. Η εξωτερική επιφάνεια της μπαταρίας πρέπει να είναι πάντοτε καθαρή και στεγνή πριν την έναρξη της διαδικασίας φόρτισης.

### Μπαταρία

Οι ατμοί μπορεί να διαρρέουν σε περίπτωση μη προβλεπόμενης χρήσης ή όταν χρησιμοποιούνται μπαταρίες που έχουν υποστεί βλάβη. Αναπνεύστε καθαρό αέρα και ζητήστε ιατρική συμβουλή εάν αντιμετωπίσετε δυσκολίες. Οι ατμοί μπορεί να προκαλέσουν πρόβλημα στο αναπνευστικό σύστημα.

### ΠΡΟΣΟΧΗ!

#### ΚΙΝΔΥΝΟΣ ΠΥΡΚΑΓΙΑΣ! ΚΙΝΔΥΝΟΣ ΕΚΡΗΞΗΣ!

Μην χρησιμοποιείτε ποτέ κατεστραμμένες, ελαττωματικές ή παραμορφωμένες μπαταρίες. Ποτέ μην αποσυναρμολογείτε, προκαλείτε βλάβη στον συσσωρευτή ή τον αφήνετε να πέσει στο έδαφος.

Μην φορτίζετε ποτέ την μπαταρία σε περιβάλλον με οξεία και εύφλεκτα υλικά.

Προστατέψτε την μπαταρία από τη θερμότητα και τη φωτιά.

Προστατέψτε την μπαταρία από την υγρασία και την επαφή με υγρά.

Η μπαταρία πρέπει να χρησιμοποιείται μόνο σε θερμοκρασίες περιβάλλοντος μεταξύ των 10°C και των +40°C. Μην τοποθετείτε ποτέ την μπαταρία σε θερμοκρασίες και μην την εκθέτετε σε έντονη ηλιακή ακτινοβολία για μεγάλο χρονικό διάστημα.

Αφού υποβληθεί σε μεγάλο φορτίο, αφήστε την μπαταρία να κρυώσει πρώτα.

Κίνδυνος βραχυκυκλώματος! Μην γεφυρώνετε τις επαφές των μπαταριών με μεταλλικά τμήματα.

Η μπαταρία πρέπει να συσκευάζεται (πλαστική σακούλα, κουτί) ή οι επαφές του συσσωρευτή πρέπει να φρακάζονται κατά την απόρριψη, μεταφορά ή αποθήκευσή της.

### Οδηγίες ασφαλείας σχετικά με την διαδικασία φόρτισης

Οι μπαταρίες παρέχονται μερικώς φορτισμένες και, ως εκ τούτου, πρέπει να φορτιστούν πλήρως πριν χρησιμοποιηθούν για πρώτη φορά.

Φορτίστε την μπαταρία όταν η συσκευή λειτουργεί αργά ή σταματά.

Μια μπαταρία ιόντων λιθίου μπορεί να φορτίζεται ανά πάσα στιγμή χωρίς καμία συντόμηση του χρόνου ζωής της. Η διακοπή της διαδικασίας φόρτισης δεν θα βλάψει την μπαταρία. Οι μπαταρίες ιόντων λιθίου προστατεύονται από ηλεκτρονικό σύστημα προστασίας ενάντια στη βαθιά εκφόρτιση.

Ένας σημαντικά μικρότερος χρόνος λειτουργίας μιας φορτισμένης μπαταρίας σημαίνει ότι η διάρκεια ζωής της μπαταρίας φτάνει προς το τέλος της και η μπαταρία πρέπει να αντικατασταθεί.

Επιλέξτε μόνο τις γνήσιες μπαταρίες του κατασκευαστή.

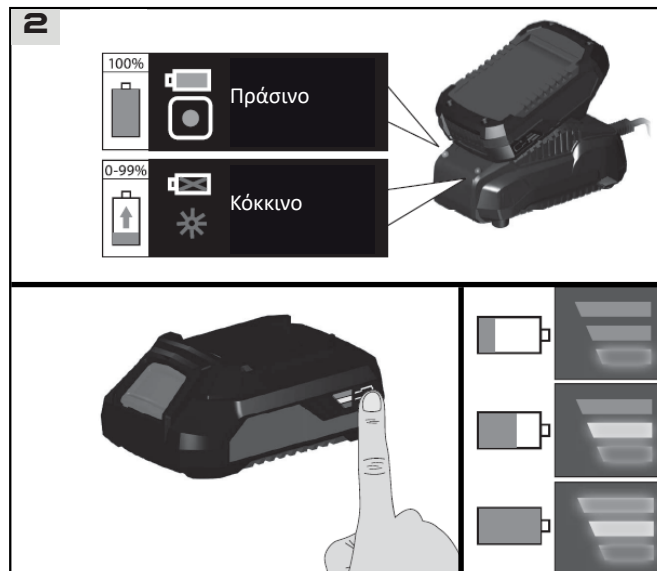

## Απόρριψη

Οι οδηγίες απόρριψης βασίζονται στα εικονίδια που τοποθετούνται στη συσκευή ή στη συσκευασία της.

Τυχόν κατεστραμμένες ή ελαττωματικές συσκευασίες ή συσκευές πρέπει να παραδίδονται σε κατάλληλα κέντρα ανακύκλωσης.

Απορρίψτε τις μπαταρίες με τρόπο φιλικό προς το περιβάλλον.

Οι μπαταρίες ιόντων λιθίου υπόκεινται σε υποχρεωτική ανακύκλωση. Απορρίψτε τυχόν ελαττωματικές μπαταρίες στα ειδικά σημεία συλλογής. Η μπαταρία πρέπει να αφαιρεθεί πριν από την απόρριψη της συσκευής. Οι κατεστραμμένες μπαταρίες μπορεί να βλάψουν το περιβάλλον και την υγεία σας εάν διαρρέουν τοξικοί ατμοί ή υγρά από αυτές τις μπαταρίες.

Ως εκ τούτου, ποτέ μην αποστείλετε μια ελαττωματική μπαταρία με το ταχυδρομείο, κλπ. Επικοινωνήστε με το τοπικό κέντρο ανακύκλωσης.

Απορρίψτε τις μπαταρίες όταν δεν είναι πλέον λειτουργικές. Συνιστούμε την εφαρμογή κολλητικής ταινίας στους πόλους για την προστασία τους από βραχυκύκλωση.

Μην αποσυναρμολογείτε ποτέ την μπαταρία.

## Ανακύκλωση / απόρριψη της συσκευασίας

Η συσκευασία προστατεύει το προϊόν από τις ζημιές κατά τη διάρκεια της μεταφοράς. Τα υλικά συσκευασίας επιλέγονται συνήθως με βάση τις αρχές προστασίας τους περιβάλλοντος και την τεχνολογία επεξεργασίας αποβλήτων και είναι ανακυκλώσιμα. Η παράδοση της συσκευασίας προς ανακύκλωση εξοικονομεί πρώτες ύλες και μειώνει την παραγωγή αποβλήτων. Ορισμένα τμήματα των συσκευασιών (π.χ. φύλλα αλουμινίου, Πολυστενένιο) μπορεί να είναι επικίνδυνα για τα παιδιά.

## Κίνδυνος ασφύξιας!

Κρατήστε τα μέρη των συσκευασιών μακριά από τα παιδιά και απορρίψτε τα το συντομότερο δυνατό.

## Εικονογράμματα

- Προσοχή κίνδυνος!
- Διαβάστε προσεκτικά τις οδηγίες του εγχειρίδιου.
- Για χρήση σε εσωτερικούς χώρους μόνο.
- Τάση
- AC (Εναλλασσόμενο ρεύμα)
- DC (Συνεχές ρεύμα)
- Μην εκθέτετε σε υψηλή θερμοκρασία και φωτιά.
- Μην εκθέτετε σε υψηλά ποσοστά υγρασίας και νερό.
- Μην εκθέτετε σε θερμοκρασίες άνω των 40°C.
- Κλάση προστασίας II.
- Εικονογράμμα CE.
- Προστασία συσκευής.
- Οι ηλεκτρικές ή ηλεκτρονικές συσκευές που έχουν υποστεί βλάβη ή απορρίπτονται πρέπει να παραδίδονται για ανακύκλωση.
- Μην απορρίπτετε τις μπαταρίες με τα οικιακά απορρίμματα.

\* Ο κατασκευαστής διατηρεί το δικαίωμα να πραγματοποιήσει δευτερεύουσες αλλαγές στο σχεδιασμό του προϊόντος και στα τεχνικά χαρακτηριστικά χωρίς προηγούμενη ειδοποίηση, εκτός εάν οι αλλαγές αυτές επηρεάζουν σημαντικά την απόδοση και λειτουργία ασφαλείας των προϊόντων. Τα εξαρτήματα που περιγράφονται / απεικονίζονται στις σελίδες του εγχειρίδιου που κρατάτε στα χέρια σας ενδέχεται να αφορούν και σε άλλα μοντέλα της σειράς προϊόντων του κατασκευαστή, με παρόμοια χαρακτηριστικά, και ενδέχεται να μην περιλαμβάνονται στο προϊόν που μόλις αποκτήσατε.

\* Για να διασφαλιστεί η ασφάλεια και η αξιοπιστία του προϊόντος καθώς και η ισχύς της εγγύησης όλες οι εργασίες επιδιόρθωσης, ελέγχου, επισκευής ή αντικατάστασης συμπεριλαμβανομένης της συντήρησης και των ειδικών ρυθμίσεων, πρέπει να εκτελούνται μόνο από τεχνικούς του εξουσιοδοτημένου τμήματος Service του κατασκευαστή.

\* Χρησιμοποιείτε πάντα το προϊόν με τον παρεχόμενο εξοπλισμό. Η λειτουργία του προϊόντος με μη-προβλεπόμενο εξοπλισμό ενδέχεται να προκαλέσει βλάβη ή ακόμα και σοβαρό τραυματισμό ή θάνατο. Ο κατασκευαστής και ο εισαγωγέας ουδεμία ευθύνη φέρει για τραυματισμούς και βλάβες που προκύπτουν από την χρήση μη προβλεπόμενου εξοπλισμού.





## Общи правила за безопасност



### ПРЕДУПРЕЖДЕНИЕ! ПРОЧЕТЕТЕ И РАЗБЕРЕТЕ ВСИЧКИ ИНСТРУКЦИИ.

Неспазването на всички инструкции, изброени по-долу, може да доведе до токов удар, пожар и/или сериозно нараняване на хора.

#### Работна зона

1. Поддържайте работната зона чиста и добре осветена. Затрупаните и тъмни места са предпоставка за инциденти.
2. Не работете с електроинструменти във взривоопасна атмосфера, например в присъствието на запалими течности, газове или прах. Електроинструментите създават искри, които могат да възпламенят праха или изпаренията.
3. Пазете децата и околните настрана, докато работите с електроинструмента. Отвлечането на вниманието може да доведе до загуба на контрол.

#### Електрическа безопасност

- 1) Не злоупотребявайте с кабела. Никога не използвайте кабела за пренасяне на инструмента. Пазете кабела от топлина, масло, остри ръбове или движещи се части. Незабавно заменете повредените шнурове. Повредените шнурове могат да предизвикат пожар. (Следното се отнася само за инструменти с отделен акумулаторен блок)
- 2) Акумулаторният инструмент с вградени батерии или отделен комплект батерии трябва да се зарежда само с определеното за батерията зарядно устройство. Зарядното устройство, което може да е подходящо за един тип батерия, може да създаде риск от пожар, когато се използва с друг тип батерия.

#### Лична безопасност

1. Бъдете нащрек, внимавайте какво правите и използвайте здрав разум, когато работите с електроинструмент. Не използвайте електроинструмент, когато сте уморени или под въздействието на наркотици, алкохол или лекарства. Момент на невнимание по време на работа с електроинструменти може да доведе до сериозно нараняване на хора.
2. Облечете се подходящо. Не носете свободни дрехи или бижута. Не носете дълга коса. Дръжте косата, дрехите и ръкавиците си далеч от движещите се части. Свободните дрехи, бижутата или дългата коса могат да бъдат захванати от движещите се части.
3. Избягвайте случайното стартиране. Уверете се, че превключвателят е в заключено или изключено положение, преди да поставите пакета с батерии. Пренасянето на инструменти с пръст върху превключвателя води до инциденти.
4. Не прекалявайте. Поддържайте правилна стойка и равновесие през цялото време. Правилната стойка и баланс позволяват по-добър контрол на инструмента в неочаквани ситуации.
5. Използвайте оборудване за безопасност. Винаги носете предпазни средства за очите, маска против прах, нехлъзгащи се предпазни обувки, твърда шапка или предпазни средства за слуха, които трябва да се използват при подходящи условия.

#### Използване и грижа за електроинструменти

1. Използвайте скоби или други практични начини за закрепване и поддържане на обработвания детайл върху стабилна платформа. Придържането на обработвания детайл с ръка или срещу тялото е нестабилно и може да доведе до загуба на контрол.
2. Не насилвайте инструмента. Използвайте правилния инструмент за вашето приложение. Правилният инструмент ще свърши работата по-добре и по-безопасно със скоростта, за която е предназначен.
3. Не използвайте инструмента, ако превключвателят не го включва или изключва. Инструмент, който не може да се управлява с превключвателя, е опасен и трябва да се ремонтира.
4. Съхранявайте неработещите инструменти на място, недостъпно за деца и други необучени лица. Инструментите са опасни в ръцете на необучени потребители.
5. Поддържайте инструментите внимателно. Поддържайте режещите инструменти остри и чисти. Правилно поддържаните инструменти с остър режещ ръб е по-малко вероятно да се заклещат и са по-лесни за управление.
6. Проверявайте за неправилно подреждане или обвързване на движещите се части, струпване на части и всякакви други условия, които могат да повлияят на работата на инструмента. Ако е повреден, преди да го използвате, извършете сервизно обслужване на инструмента. Много злополуки са причинени от лошо поддържани инструменти.
7. Използвайте само аксесоарите, които са доставени с вашия модел. Други аксесоари, които може да не са подходящи за този инструмент и могат да създадат риск от нараняване при използването им.

#### Препоръчителна и правилна употреба

Този ръчен електроинструмент използва абразивни дискове за шлифоване на метали или зидария.

Този захранващ продукт се доставя без батерии или зарядно устройство. Този електроинструмент трябва да се използва само в комбинация с препоръчаните от производителя оригинални батерии и зарядно устройство **Bormann**.

#### Специфични правила за безопасност

Възложете ремонта на този инструмент на квалифицирано лице. Този инструмент е проектиран така, че да отговаря на съответните международни и местни стандарти. Като такъв, той трябва да се поддържа и ремонтира от квалифицирано лице, като се използват само оригинални части, доставени от производителя - Това ще гарантира, че инструментът ще остане безопасен за употреба.

- Проверете дали скоростта, отбелязана върху диска, е равна или по-голяма от номиналната скорост на шлайфа.

- Уверете се, че размерите на диска са съвместими с шлифовъчната машина.

- Абразивните дискове трябва да се съхраняват и обработват внимателно в съответствие с инструкциите на производителя.

- Проверете шлифовъчния диск преди употреба. Не използвайте натрошени, напукани или дефектни продукти.

- Уверете се, че монтираните колела и точки са монтирани в съответствие с инструкциите на производителя.

- Уверете се, че абразивният продукт е правилно монтиран и затегнат преди употреба.

• Пуснете инструмента на празен ход за 30 секунди в безопасно положение.

• Незабавно спрете, ако има значителни вибрации или ако бъдат открити други дефекти. Ако възникне това състояние, проверете машината, за да установите причината.

- Никога не използвайте ъглошлайфа без предпазния кожух.

- Не използвайте отделни редуциращи втулки или адаптери за адаптиране на абразивни дискове с големи отвори.

- Проверете дали обработвания детайл е правилно подпрян.

- Не използвайте режещ диск за странично шлифоване.

- Уверете се, че искрите, възникнали в резултат на употребата, не създават опасност, напр. не удрят хора, не възпламеняват запалими вещества.

- Винаги използвайте средства за защита за защита на очите и ушите.

- Трябва да се носят лични предпазни средства като маска за прах, ръкавици, каска и престилка.

- Колелото продължава да се върти и след изключването на инструмента.

**Предупреждение!** Преди да монтирате абразивен диск, се уверете, че срокът на годност не е изтекъл, което го прави потенциално опасен.

**Обезопасете работата.** Използвайте скоби или тиранти, за да придържате изделието. Това е по-безопасно, отколкото да използвате ръцете си, и освобождава и двете ръце за работа с инструмента.

**Бъдете нащрек.** Следете какво правите. Използвайте здрав разум. Не работете с инструмента, когато сте уморени.

**Носете подходящо облекло.** Не носете свободни дрехи, вратовръзки или бижута (пръстени, ръчни часовници и др.), които могат да попаднат в движещите се части. Препоръчват се нехлъзгащи се обувки.

**Носете защитно покривало, за да предпазите дългата коса.** Навийте дългите ръкави над лакътя.

**Използвайте предпазни очила (защита на главата).** Винаги носете очила, одобрени съгласно съответните стандарти. Обикновените очила имат само удароустойчиви стъкла, те НЕ са предпазни очила. Също така, използвайте маска за лице или маска за прах, ако приложението е запрашено, и предпазители за уши по време на всички операции.

**Нива на шума.** Някои видове машини могат да имат високи нива на шум по време на работа. В такива случаи трябва да се носи защита на ушите.

**Нива на вибрации.** Ръчните електроинструменти произвеждат различни нива на вибрации. Винаги трябва да се съобразявате със спецификациите и съответните указания за здраве и безопасност.

**Прахоулавяне.** Ако инструментът ви е оборудван с устройство за извличане на прах, винаги се уверявайте, че е свързан и се използва с прахосмукачка. Могат да се използват прахосмукачки, ако са подходящи за материала, който се извлича.

**Проверете повредените части.** Преди употреба всеки предпазител на острието или друга повредена част трябва да се провери внимателно, за да се установи дали ще работи правилно и ще изпълнява предвидената си функция. Проверете за подравняване на движещите се части, свободно движение на движещите се части, счупване на части, монтаж и всякакви други условия, които могат да повлияят на работата му. Защитата или друга част, която е повредена, трябва да бъде правилно ремонтирана или подменена от оторизиран сервизен център, освен ако не е посочено друго в това ръководство за експлоатация. Повредените превключватели трябва да бъдат заменени от оторизиран сервизен център. Не използвайте инструмента, ако превключвателят не го включва и изключва.

**Възложете ремонта на инструмента на квалифицирано лице.** Използването на този електрически инструмент е в съответствие със съответните изисквания за безопасност. Ремонтите трябва да се извършват само от квалифицирани лица, като се използват оригинални резервни части, в противен случай това може да доведе до значителна опасност за потребителя.

## Препоръки за безопасност при правилна употреба на абразивни продукти

### Обща информация

Свързаните абразивни продукти са чупливи и поради това с тях трябва да се работи изключително внимателно. Използването на повредени или неправилно монтирани или използвани абразивни продукти е опасно и може да причини сериозни наранявания.

### Доставка, обработка и съхранение

Абразивните продукти трябва да се обработват и транспортират внимателно. Абразивните продукти трябва да се съхраняват по такъв начин, че да не бъдат подложени на механични повреди и вредни влияния на околната среда.

### Избор на абразивен продукт

Трябва да се спазва информацията на етикета или на абразивния продукт, посочваща ограниченията за употреба, указанията за безопасност или други инструкции. В случай на съмнение относно избора на абразивни продукти, потребителят трябва да поиска информация от производителя или доставчика.

### Визуална проверка и изпитване на пръстена

Абразивните продукти трябва да бъдат подложени на визуална проверка във вида, в който са получени, преди да бъдат монтирани. Освен това за стъклокерамичните дискове с  $D > 80\text{mm}$  се извършва изпитване на пръстена. Повредените абразивни продукти се унищожават.

### Монтаж преди започване на работа и информация за шлайфане

Монтирането на абразивните продукти се извършва съгласно инструкциите, предоставени от производителя на колелото и на машината.

Монтирането на абразивни продукти трябва да се извършва от квалифицирано обучено лице. След първоначалното монтиране колелото трябва да бъде пуснато в пробна експлоатация за разумен период от време - не трябва да се превишава определената максимална работна скорост на колелото.

## Описание на основните части (снимка А)

1. Предавателна кутия
2. Бутон за заключване на шпиндела
3. Превключвател за ON/OFF (включване/изключване)
4. Екран за прах
5. Спомагателна дръжка
6. Предпазен кожух
7. Заклучващ фланец
8. Винт за бързо регулиране

## Технически данни

Напрежение:	20V
Скорост на празен ход:	10000 об/мин
Диаметър на диска:	125 мм
Тип фланцова гайка:	M14
Тип на двигателя:	Безчетков двигател
Батерия/зарядно устройство:	-1x4.0Ah литиево-йонна батерия -1x2.4A зарядно устройство

## Инструкции за монтаж и експлоатация

### Монтиране на предпазния кожух (Снимка 1)

1. Предпазителят трябва да бъде разположен така, че да предпазва потребителя и хората от частици, искри и възможни изхвърляния на парчета от диска.
2. След като регулирате в желаната позиция, затегнете бързо регулиращия винт, така че предпазителят да не може да бъде преместен с ръка.

#### Снимка. 1

(А): Затягащ лост

### Как да инсталирате диска в 6 стъпки ( Снимки 2, 3, 4)

1. Преди всяка интервенция винаги изключвайте електроинструмента от акумулаторната батерия.
2. Поставете центриращата шайба, докато щракне на мястото си.
3. Изберете подходящия диск за работата, която трябва да се извърши. Поставете и центрирайте диска.

#### Предупреждение!

Никога не използвайте повторно дискове, които първоначално са били по-големи и поради износване са станали по-малки, за да влязат в тази мелница. По-големите дискове не са предназначени за високите скорости на по-малките шлайфмашини.

4. Обърнете внимание на дебелината на монтирания диск, за да разположите обтягащата гайка от правилната страна.
5. Заклучете вала, като натиснете бутона и едновременно с това завъртете вала, докато се застопори.
6. Закрепете диска с помощта на гаечния ключ. Не прилагайте твърде голяма сила на затягане. Това ще затрудни демонтажа на диска или дори ще го повреди. Въртенето на машината се фиксира самостоятелно.

#### Операция за отстраняване на задиране и изтъняване

- При включване на захранването изчакайте машината да достигне максимална скорост, преди да започнете работа.
- Наклонете ъглошлайфа според нуждите на работата, в рамките на препоръчителните ъгли. Уверете се, че обработваният детайл е здраво закрепен.
- Не прилагайте прекалено силен натиск. Намалването на въртенето влошава резултата и ефективността на грубата работа. Не генерирайте прекомерна топлина върху диска и детайла. Правете спирания.
- Дръжте здраво шлайфмашината и с правилна стойка правете кръгови движения напред-назад.
- Винаги използвайте двете си ръце и с монтирана допълнителна дръжка.

#### Снимка. 5

- (а): Заглаждане  
(б): Изтъняване

#### Предупреждение!

Ако въпреки поддържането на правилния наклон работата започне да работи лошо, това е знак, че дискът е износен или е необходима по-висока мощност. Изчакайте машината да бездвиги движението, преди да я спуснете или поставите.

- Никога не използвайте течности за извършване на работи с този електроинструмент.
- Не запушвайте въздушните отвори на машината.
- След приключване на работата изключете електроинструмента от акумулаторната батерия.

Никога не използвайте бутона за заключване на шпиндела или не опирайте диска в повърхност, за да спрете движението по-бързо.

Никога не докосвайте диска непосредствено след операцията, тъй като той може да е горещ.

Ако машината е подложена на тежка и продължителна употреба, е възможно прекомерно загряване и активиране на системата за термична защита на акумулатора, което да доведе до забавяне на машината или дори до временно спиране. В тази ситуация изчакайте батериите да се охладят, за да възобновите работата.

Този електроинструмент има електронна система за защита от претоварване, която се активира в случай на блокиране. Ако забележите, че системата се е задействала, изключете машината, коригирайте условията на работа и я включете отново. Въпреки че тази система има защита, тя се активира само при пълно блокиране, а постоянното задвижване има тенденция да влошава работата на машината. Избягвайте да излагате оборудването на такива ситуации многократно.

#### Операция на рязане

1. Дръжте машината здраво и не извършвайте странични движения, за да избегнете фрагментиране на диска.
2. Поставете лицето или шията винаги зад действащия план на диска.
3. Винаги използвайте двете си ръце и с монтирана допълнителна дръжка. Следвайте рязането в посоката, в която дискът извършва движение надолу; искрите и частиците, създадени от рязането, ще се изхвърлят надолу. Никога не използвайте режещ диск за отстраняване на зауставания.

#### Инструкции за зареждане

Вижте следните страници.

### Поддръжка

Редовната проверка и почистване намаляват необходимостта от операции по поддръжка и поддържат инструмента в добро работно състояние. По време на работа с инструмента двигателят трябва да се вентилира правилно. Избягвайте да блокирате въздухозаборниците и редовно вакуумирайте вентилационните отвори.

### Отстраняване на неизправности

Проблем	Възможна причина	Решение
Двигателят не се стартира	1. Батерията не се зарежда. 2. Батерията е дефектна или повредена. 3. Изгорял предпазител в щепсела на зарядното устройство.	1. Заредете батерията. 2. Сменете батерията. 3. Сменете предпазителя.
Двигателят работи, но бавно/губи мощност	1. Батерията не се зарежда. 2. Батерията е дефектна или повредена.	1. Заредете батерията. 2. Сменете батерията.

Машината вибрира	1. Колелото е повредено или не е балансирано. 2. Колелото е разхлабено.	1. Сменете колелото. 2. Незабавно спрете машината. - Когато спрете, монтирайте отново аксесоара.
Колелото няма да реже/шлифова	Монтиран е неправилен диск.	Монтирайте правилния диск за материала/приложението.
<b>Важно:</b> Моля, обърнете внимание, че всички ремонти/обслужване трябва да се извършват от квалифицирано лице.		

## Обработка и съхранение

Трябва да се внимава при работа с този продукт.

Изпускането на този електроинструмент може да се отрази на точността му и да доведе до нараняване на хора. Този продукт не е играчка и трябва да се спазва.

Условията на околната среда могат да окажат вредно въздействие върху този продукт, ако се пренебрегват.

Излагането на влажен въздух може постепенно да доведе до корозия на компонентите.

Ако продуктът не е защитен от прах и замърсявания, компонентите ще се запушат.

Ако машината не се почиства и поддържа правилно или редовно, тя няма да работи по най-добрия начин.

## Изхвърляне

В края на експлоатационния период на машината или когато тя вече не може да бъде ремонтирана, се уверете, че тя е изхвърлена в съответствие с националните разпоредби.

- Свържете се с местните власти, за да получите информация за схемите за събиране във вашия район.

При всички обстоятелства:

- Не изхвърляйте електроинструментите заедно с битовите отпадъци.
- Не изгаряйте.
- Не изхвърляйте ОЕЕО като несортирани битови отпадъци.

### Предупреждение!

- Не поставяйте акумулаторния блок в огън и не го повреждайте; клетките могат да се пръснат или да отделят токсични материали.
- Не свързвайте клетките нахъсо, може да предизвикате изгаряния.
- Преди бракуването на уреда акумулаторната батерия трябва да се извади от него.
- Батерийният пакет трябва да се изхвърли безопасно.
- Не повреждайте батериите; ще се освободи корозивен електролит.
- Не изхвърляйте батерии или клетки в заредено състояние.

Батериите с изтекъл срок на годност трябва да се рециклират/изхвърлят в съответствие със съответните разпоредби или законодателство. Те трябва да бъдат върнати на местния гаранционен агент/складова база.

\* Производителят си запазва правото да прави незначителни промени в дизайна и техническите спецификации на продуктите без предварително уведомление, освен ако тези промени не засягат значително работата и безопасността на продуктите. Частите, описани/илюстрирани на страниците на ръководството, което държите в ръцете си, може да се отнасят и за други модели от продуктовете линия на производителя с подобни характеристики и може да не са включени в току-що придобития от вас продукт.

\* За да се гарантира безопасността и надеждността на продукта, както и валидността на гаранцията, всички дейности по ремонт, проверка, поправка или замяна, включително поддръжка и специални настройки, трябва да се извършват само от техници от оторизирания сервизен отдел на производителя.

\* винаги използвайте продукта с доставеното оборудване. Работата на продукта с неосигурено оборудване може да доведе до неизправности или дори до сериозни наранявания или смърт. Производителят и вносителят не носят отговорност за наранявания и щети, възникнали в резултат на използването на несъответстващо на изискванията оборудване.

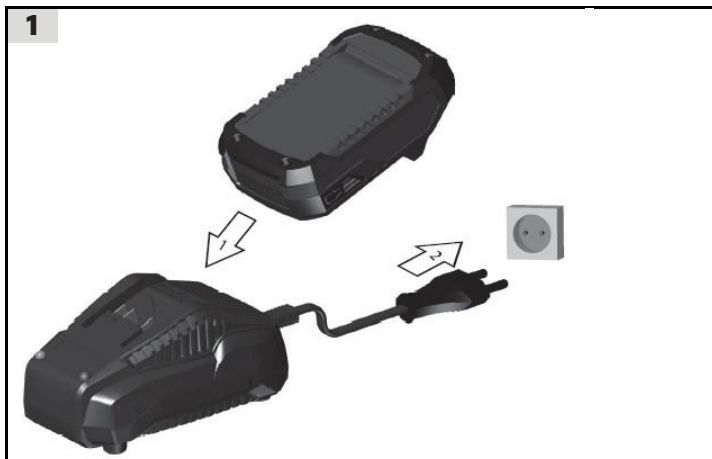

Прочетете и разберете инструкциите за експлоатация преди да използвате уреда. Запознайте се с елементите за управление и как да използвате уреда правилно. Спазвайте всички мерки за безопасност, посочени в ръководството за експлоатация. Дръжте се отговорно спрямо трети лица. Операторът носи отговорност за злополуки или рискове за трети лица. В случай на съмнения относно свързването и експлоатацията се обърнете към нашия център за обслужване на клиенти.

## Инструкции за безопасност

### ПРЕДУПРЕЖДЕНИЕ!

Прочетете всички предупреждения за безопасност и всички инструкции.

Неспазването на предупрежденията и инструкциите може да доведе до токов удар, пожар и/или сериозно нараняване. Запазете всички предупреждения и инструкции за бъдещи справки.

Деца на възраст над 8 години и лица с намалени физически, сетивни или умствени способности или с недостатъчен опит и/или познания могат да използват машината само под надзор или след като са били инструктирани за безопасното използване на машината и разбират рисковете, произтичащи от това използване.

### ПРЕДУПРЕЖДЕНИЕ!

Зареждането на други батерии не е разрешено. Батериите за еднократна употреба не трябва да се зареждат със зарядното устройство.

Не използвайте този продукт в посочения за нормална употреба вид. Неспазването на общите и действащи инструкции от това ръководство не води до отговорност на производителя за щети.

### Аварийна процедура

Проведете процедура за оказване на първа помощ, адекватна на нараняването, и извикайте квалифицирана медицинска помощ възможно най-бързо. Защитете пострадалото лице от по-нататъшно нараняване и го успокойте.

Ако потърсите помощ, посочете следната информация: 1. Място на произшествието, 2. Вид на произшествието, 3. Брой на ранените лица, 4.

### Станция за зареждане

В шахтата не трябва да влизат метални части, за да се плъзне батерията (риск от късо съединение). Никога не използвайте зарядното устройство във влажни или мокри условия. Подходящо е само за закрити помещения.

Уверете се, че напрежението на системата съответства на данните на табелката с типа на зарядното устройство. Съществува риск от електрически удар. Кабелните връзки да се разделят само чрез издърпване на щепсела. Издърпването на кабела може да повреди както кабела, така и щепсела. В резултат на това електрическата безопасност вече няма да бъде гарантирана.

Никога не използвайте зарядното устройство, когато кабелът, щепселът или машината са повредени от външни въздействия. В случай на повреда предайте продукта в оторизиран сервизен център.

Уверете се, че функцията за охлаждане не е ограничена чрез покриване на слотове за охлаждане.

Не използвайте уреда в близост до източници на топлина или върху запалими повърхности.

Никога не отваряйте зарядното устройство. В случай на повреда се обърнете към специализиран сервиз. Зарядното устройство Vorwerk да се използва само за зареждане на акумулатора. Ако се използват различни зарядни устройства, може да възникне неизправност или пожар. Външната повърхност на батерията трябва да бъде чиста и суха, преди да започне зареждането на батерията.

### Батерия

В случай на неразрешена употреба или при използване на повреден акумулатор може да се стигне до изтичане на пари.

Донесете свеж въздух и потърсете лекарски съвет, ако изпитвате затруднения. Парите могат да раздразнят дихателната система.

### ПРЕДУПРЕЖДЕНИЕ!

#### РИСК ОТ ПОЖАРИ! РИСК ОТ ЕКСПЛОЗИЯ!

Никога не използвайте повредени, дефектни или деформирани акумулатори. Никога не отваряйте или повредявайте акумулатора и не го оставяйте да падне на земята.

Никога не зареждайте батерията в среда с киселини и лесно запалими материали.

Предпазвайте батерията от топлина и огън.

Защитете батерията от влага и течности.

Батерията трябва да се използва само при температури на околната среда между 10°C и +40°C.

Никога не поставяйте батерията върху нагреватели и не я излагайте на силна слънчева светлина за дълго време. След като е била подложена на голямо натоварване, първо оставете батерията да се охлади.

Късо съединение - не свързвайте контактите на акумулатора с метални части.

Акумулаторът трябва да бъде опакован (пластмасова торба, кутия) или контактите на акумулатора трябва да бъдат запечатани при изхвърляне, транспортиране или съхранение на акумулатора.

### Работни инструкции

Акумулаторите се доставят частично заредени и затова трябва да бъдат напълно заредени, преди да бъдат използвани за първи път.

Зареждайте акумулатора, когато уредът работи бавно или спира.

Литиево-йонната батерия може да се зарежда по всяко време, без да се скъсява животът ѝ.

Пренасването на процеса на зареждане не води до повреда на акумулатора.

Литиево-йонната батерия е защитена от електронна защита на клетките срещу дълбок разряд.

Значително по-краткото време за работа на заредена батерия означава, че животът на батерията е изтекъл и тя трябва да бъде сменена.

Да се използват само оригинални резервни батерии.

### Изхвърляне

Инструкциите за изхвърляне се основават на иконите, поставени върху уреда или неговата опаковка. Всички повредени или изхвърлени уреди трябва да се предават в съответните центрове за събиране на отпадъци. Изхвърляйте батериите по начин, шадящ околната среда.

Литиево-йонните батерии подлежат на задължението за изхвърляне. Възложете изхвърлянето на дефектните батерии на специализиран магазин. Батерията трябва да бъде извадена преди бракуването на уреда. Повредените батерии могат да навредят на околната среда и на вашето здраве, ако от такива батерии изтекат токсични изпарения или течности.

Затова никога не изпращайте дефектна батерия по пощата и т.н. Моля, свържете се с местния център за рециклиране.

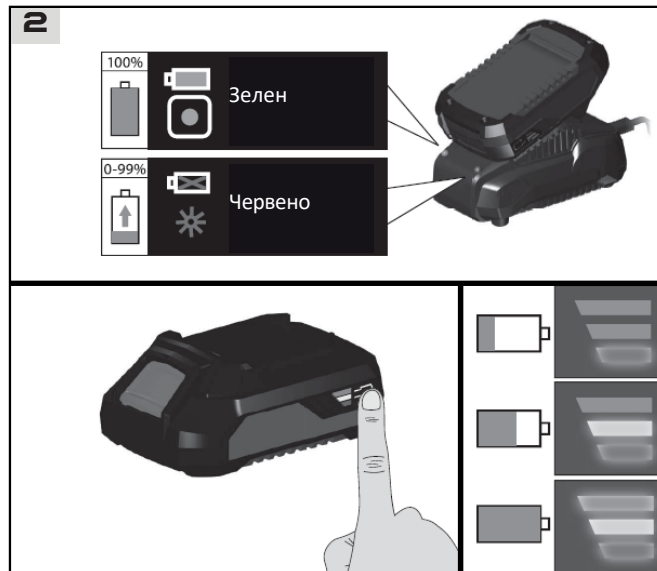

Изхвърлете батериите, когато те вече не функционират. Препоръчваме да поставите самозалепваща се лента върху полюсите, за да ги предпазите от късо съединение. Никога не отваряйте батерията.

### Транспортиране на опаковката изхвърляне

Опаковката предпазва машината от повреда по време на транспортиране материалите обикновено се избират въз основа на екологичните аспекти и принципите за третиране на отпадъците и могат да се рециклират. Връщането на опаковките в материалния оборот спестява суровини и намалява производството на отпадъци. Части от опаковките (напр. фолио, стиропор) могат да бъдат опасни за деца.

### Риск от задушаване!

Съхранявайте частите на опаковките на места, недостъпни за деца, и ги изхвърлете възможно най-скоро.

### СИМВОЛИ



Внимание! Предупреждение!



Прочетете инструкциите за работа инструкции.



Зарядно устройство за използване в затворени само пространства.



Напрежение



Променлив ток



Постоянен ток



Защитете батерията от топлина и огън.



Защитете батерията от вода и влага.



Защитете батерията от температури над 40°C.



Клас на защита II.



Маркировка CE.



Защита на приложението.



Всички повредени или изхвърлени електрически или електронни устройства трябва да се предават в съответните центрове за събиране.



Не изхвърляйте батериите заедно с битовите отпадъци.

\* Производителят си запазва правото да прави незначителни промени в дизайна и техническите спецификации на продуктите без предварително уведомление, освен ако тези промени не засягат значително работата и безопасността на продуктите. Частите, описани/илюстрирани на страниците на ръководството, което държите в ръцете си, може да се отнасят и за други модели от продуктова линия на производителя с подобни характеристики и може да не са включени в току-що придобития от вас продукт.

\* За да се гарантира безопасността и надеждността на продукта и валидността на гаранцията, всички работи по ремонт, проверка, поправка или замяна, включително поддръжка и специални настройки, трябва да се извършват само от техници от оторизирания сервизен отдел на производителя.

\* Винаги използвайте продукта с доставеното оборудване. Работата на продукта с оборудване, което не е доставено, може да доведе до неизправности или дори до сериозни наранявания или смърт. Производителят и вносителят не носят отговорност за наранявания или щети, възникнали в резултат на използването на несъответстващо на изискванията оборудване.

## Splošna varnostna pravila



### OPOZORILO ! PREBERITE IN RAZUMITE VSA NAVODILA.

Če ne upoštevate vseh spodaj navedenih navodil, lahko pride do električnega udara, požara in/ali resnih telesnih poškodb.

#### Delovno območje

1. Delovno območje naj bo čisto in dobro osvetljeno. Zapleteni in temni prostori spodbujajo nesreče.
2. Električnega orodja ne uporabljajte v eksplozivnih okoljih, kot so vnetljive tekočine, plini ali prah. Električna orodja ustvarjajo iskre, ki lahko vžgejo prah ali hlape.
3. Med upravljanjem električnega orodja se izogibajte otrokom in mimoidočim. Zaradi odvratanja pozornosti lahko izgubite nadzor.

#### Električna varnost

- 1) Ne zlorablajte kabla. Nikoli ne uporabljajte vrvice za prenašanje orodja. Vrvico hranite stran od vročine, olja, ostrih robov ali gibljivih delov. Poškodovane vrvice takoj zamenjajte. Poškodovane vrvice lahko povzročijo požar.  
(Naslednje velja samo za orodja z ločenim baterijskim paketom)
- 2) Akumulatorsko orodje z vgrajenimi baterijami ali ločenim paketom baterij je treba polniti samo s polnilnikom, ki je določen za to baterijo. Polnilec, ki je morda primeren za eno vrsto baterije, lahko pri uporabi z drugo vrsto baterije povzroči nevarnost požara.

#### Osebnostna varnost

1. Pri delu z električnim orodjem bodite pozorni, pazite, kaj počnete, in uporabljajte zdravo pamet. Električnega orodja ne uporabljajte, če ste utrujeni ali pod plivom drog, alkohola ali zdravil. Trenutek nepozornosti med upravljanjem električnega orodja lahko povzroči hude telesne poškodbe.
2. Ustrezno se oblecite. Ne nosite ohlapnih oblačil ali nakita. Ne nosite dolgih las. Lasje, oblačila in rokavice naj ne bodo v bližini gibljivih delov. Ohlapna oblačila, nakit ali dolgi lasje se lahko ujamejo v gibljive dele.
3. Izogibajte se nenamernemu zagonu. Preden vstavite paket baterij, se prepričajte, da je stikalo v zaklenjenem ali izklopljenem položaju. Če nosite orodje s prstom na stikalu, lahko pride do nesreč.
4. Ne pretiravajte. Vedno imejte pravilno podlago in ravnotežje. Pravilno stojišče in ravnotežje omogočata boljši nadzor nad orodjem v nepričakovanih situacijah.
5. Uporabljajte varnostno opremo. Vedno nosite zaščito za oči, masko proti prahu, nedrsečo varnostno obutev, trdo kapo ali zaščito za sluh, ki se uporablja v ustreznih pogojih.

#### Uporaba in oskrba električnega orodja

1. Uporabite objemke ali druge praktične načine za pritrditev in podporo obdelovanca na stabilno podlago. Držanje obdelovanca z roko ali ob telesu je nestabilno in lahko povzroči izgubo nadzora.
2. Orodja ne pritiskajte na silo. Uporabite pravilno orodje za uporabo. Pravilno orodje bo delo opravilo bolje in varneje s hitrostjo, za katero je zasnovano.
3. Ne uporabljajte orodja, če ga stikalo ne vklopi ali izklopi. Orodje, ki ga ni mogoče upravljati s stikalom, je nevarno in ga je treba popraviti.
4. Neaktivno orodje shranjujte zunaj dosega otrok in drugih nepoučenih oseb. Orodje je v rokah neusposobljenih uporabnikov nevarno.
5. Orodja skrbno vzdržujte. Rezalna orodja naj bodo ostrina in čista. Ustrezno vzdrževana orodja z ostrim rezalnim robom se redkeje zatikajo in jih je lažje nadzorovati.
6. Preverite, ali so gibljivi deli nepravilno poravnani ali vezani, ali so deli zlomljeni in ali obstajajo druge okoliščine, ki bi lahko vplivale na delovanje orodja. Če je orodje poškodovano, ga pred uporabo dajte servisirati. Veliko nesreč je posledica slabo vzdrževanega orodja.
7. Uporabljajte samo dodatno opremo, ki je priložena vašemu modelu. Drugi dodatki, ki morda niso primerni za to orodje in lahko pri uporabi povzročijo nevarnost poškodb.

#### Priporočena in pravilna uporaba

To ročno električno orodje z abrazivnimi diski brusil kovine ali zidake.

Ta električni izdelek je dobavljen brez baterij ali polnilnika. To električno orodje se sme uporabljati samo v kombinaciji s priporočeno originalno baterijo in polnilnikom proizvajalca Bormann.

#### Posebna varnostna pravila

To orodje dajte popraviti usposobljeni osebi. To orodje je zasnovano v skladu z ustreznimi mednarodnimi in lokalnimi standardi. Zato naj ga vzdržuje in popravlja usposobljena oseba, pri čemer naj uporablja samo originalne dele, ki jih je dobavil proizvajalec - s tem boste zagotovili, da bo orodje še naprej varno za uporabo.

- Preverite, ali je hitrost, označena na kolesu, enaka ali večja od nazivne hitrosti brusilnika.
- Prepričajte se, da so dimenzije kolesa združljive z brusilnikom.
- Abrazivne krožnike je treba hraniti in z njimi ravnati previdno v skladu z navodili proizvajalca.
- Pred uporabo preverite brusilni kolut. Ne uporabljajte odlomljenih, razpokanih ali kako drugače okvarjenih izdelkov.
- Prepričajte se, da so vgrajena kolesa in točke nameščene v skladu z navodili proizvajalca.
- Pred uporabo se prepričajte, da je abrazivni izdelek pravilno nameščen in zategnjen.
- V varnem položaju 30 sekund poganjajte orodje brez obremenitve.
- Če se pojavijo močne vibracije ali če odkrijete druge okvare, takoj prenehajte z delom. Če se to stanje pojavi, preverite stroj, da ugotovite vzrok.
- Nikoli ne uporabljajte kotnega brusilnika brez varnostnega ščitnika.
- Ne uporabljajte ločenih redukcijskih puše ali adapterjev za prilagoditev brusnih kolutov z velikimi luknjami.
- Preverite, ali je obdelovanec pravilno podprt.
- Za stransko brušenje ne uporabljajte rezalnega koluta.
- Poskrbite, da iskre, ki nastanejo pri uporabi, ne predstavljajo nevarnosti, npr. da ne zadenejo oseb, da ne vžgejo vnetljivih snovi.
- Vedno uporabljajte zaščito za oči in ušesa.
- Nositi je treba osebno zaščitno opremo, kot so maska proti prahu, rokavice, čelada in predpasnik.
- Kolesce se vrta tudi po izklopu orodja.

**Opozorilo!** Pred namestitvijo brusnega kolesa se prepričajte, da ni potekel rok uporabe, zaradi česar je lahko nevarno.

**Zagotovite si varno delo.** Za pritrditev dela uporabite objemke ali primež. To je varneje kot z rokami, poleg tega pa lahko z obema rokama upravljate orodje.

**Bodite pozorni.** Pazite, kaj počnete. Uporabljajte zdravo pamet. Orodja ne uporabljajte, če ste utrujeni.

**Nosite ustrezna oblačila.** Ne nosite ohlapnih oblačil, vratnih kravt ali nakita (prstan, ročna ura itd.), ki bi se lahko zataknil v gibljive dele. Priporočljiva je nedrseča obutev.

**Nosite zaščitno pokrivalo za dolge lase.** Dolge rokave zavijajte nad komolcem.

**Uporabljajte zaščitna očala (zaščita glave).** Vedno nosite zaščitna očala, odobrena v skladu z ustreznimi standardi. Običajna očala imajo le stekla, odporna proti udarcem, in NE spadajo med zaščitna očala. Prav tako uporabljajte masko za obraz ali masko proti prahu, če je uporaba prašna, in ščitnike za ušesa med vsemi postopki.

**Ravni zvoka.** Nekatere vrste strojev imajo lahko med delom visoke ravni zvoka. V takih primerih je treba nositi zaščito za ušesa.

**Ravni vibracij.** Ročna električna orodja povzročajo različne ravni vibracij. Vedno morate upoštevati specifikacije in ustrezne smernice za varnost in zdravje pri delu.

**Odsesavanje prahu.** Če je orodje opremljeno z napravo za odsesavanje prahu, se vedno prepričajte, da je orodje priključeno in se uporablja z odsesovalnikom prahu. Če je to primerno za material, ki ga odsesavate, lahko uporabite sesalnike.

**Preverite poškodovane dele.** Pred uporabo je treba skrbno preveriti, ali bo zaščita rezila ali drug del, ki je poškodovan, pravilno deloval in opravljal svojo predvideno funkcijo. Preverite, ali so gibljivi deli poravnani, ali se gibljivi deli prosto gibljejo, ali so deli zlomljeni, ali so pritrjeni in ali so izpolnjeni vsi drugi pogoji, ki lahko vplivajo na njegovo delovanje. Zaščito ali drug del, ki je poškodovan, mora ustrezno popraviti ali zamenjati pooblaščen servisni center, razen če je v teh navodilih za uporabo navedeno drugače. Poškodovana stikala naj zamenja pooblaščen servisni center. Orodja ne uporabljajte, če ga stikalo ne vklaplja in izklaplja.

**Orodje dajte popraviti usposobljeni osebi.** Uporaba tega električnega orodja je v skladu z ustreznimi varnostnimi zahtevami. Popravila naj izvajajo le usposobljene osebe z uporabo originalnih rezervnih delov, sicer lahko to povzroči precejšnjo nevarnost za uporabnika.

#### Varnostna priporočila za pravilno uporabo abrazivnih izdelkov

##### Splošno

Lepljeni abrazivni izdelki se lahko zlomijo, zato je treba z njimi ravnati zelo previdno. Uporaba poškodovanih ali nepravilno nameščenih ali uporabljenih abrazivnih izdelkov je nevarna in lahko povzroči hude poškodbe.

##### Dostava, ravnanje in skladiščenje

Z abrazivnimi izdelki je treba ravnati in jih prevažati previdno. Abrazivne izdelke je treba skladiščiti tako, da niso izpostavljeni mehanskim poškodbam in škodljivim vplivom okolja.

##### Izbira abrazivnega izdelka

Upoštevati je treba informacije na etiketi ali abrazivnem izdelku, ki navajajo omejitve uporabe, varnostne napotke ali druga navodila. V primeru dvoma glede izbire brusnih izdelkov mora uporabnik zahtevati informacije od proizvajalca ali dobavitelja.

##### Vizualni pregled in preskus obroča

Abrazivne izdelke je treba pred vgradnjo vizualno pregledati, ko jih prejmete. Poleg tega je treba za steklena kolesa z D>80 mm izvesti obročni preskus. Poškodovane brusne izdelke je treba uničiti.

##### Montaža pred začetkom in navodila za brušenje

Montaža abrazivnih izdelkov se izvaja v skladu z navodili proizvajalca kolesa in stroja. Montažo abrazivnih izdelkov mora opraviti usposobljena oseba. Po začetni montaži je treba kolo preskusno zagnati za primeren čas - določena največja obratovalna hitrost kolesa ne sme biti presežena.

## Opis glavnih delov (slika A)

1. Menjalnik
2. Gumb za zaklep vretena
3. Stikalo za vklop/izklop
4. Zaslon za prah
5. Pomožni ročaj
6. Varnostno varovalo
7. Prirobnica za zaklepanje
8. Vijak za hitro nastavitvev

## Tehnični podatki

Napetost:	20V
Hitrost brez obremenitve:	10000 vrtljajev na minuto
Premer diska:	125 mm
Tip prirobnice matice:	M14
Vrsta motorja:	Brezkrtični motor
Baterija/polnilec:	-1x4.0Ah Li-ionska baterija -1x2,4A Polnilnik

## Navodila za montažo in uporabo

### Namestitev zaščitnega pokrova (slika 1)

1. Varovalo mora biti nameščeno tako, da ščiti uporabnika in osebe pred delci, iskricami in morebitnimi izstrelki delov diska.
2. Ko je nastavljen v želeni položaj, zategnite nastavitveni vijak tako, da varovala ni mogoče premakniti z roko.

#### Slika 1

(A): Ročica za vpenjanje

**Kako namestiti disk v 6 korakih (slike 2, 3, 4)**

1. Pred vsakim posegom vedno odklopite električno orodje od akumulatorja.
2. Vstavite centrino podložko, dokler se ne zaskoči.
3. Izberite ustrezen disk za delo, ki ga želite opraviti. Vstavite in izostrite disk.

**Opozorilo!**

Nikoli ne uporabljajte ponovno diskov, ki so bili prvotno večji in so se zaradi obrabe zmanjšali do te mere, da lahko vstopijo v ta brusilnik. Večji diski niso zasnovani za visoke hitrosti manjših brusilnikov.

4. Bodite pozorni na debelino nameščenega diska, da napenjalno matico namestite na pravo stran.
5. Gred zaklenite s pritiskom na gumb in hkrati obračajte gred, dokler ni pritrjena.
6. Disk pritrдите s ključem za ključ. Ne uporabljajte prevelike sile za zategovanje. To bo otežilo odstranitev diska ali ga celo poškodovalo. Vrtenje stroja je samoprilagodljivo.

**odstranjevanje napak in tanjšanje**

- Ob vklopu počakajte, da stroj doseže največjo hitrost, preden začnete z delom.
- Kotni brusilnik nagibajte glede na potrebe dela v okviru priporočenih kotov. Prepričajte se, da je obdelovanec dobro pritrjen.
- Ne pritiskajte preveč. Zmanjšanje vrtenja poslabša rezultat in učinkovitost grobe obdelave. Ne povzročajte prevelike toplote na disku in delu. Naredite zaustavitve.
- Mlinček držite trdno in s pravilno držo izvajajte krožne gibe naprej in nazaj.
- Vedno uporabljajte obe roki in namestite pomožni ročaj.

**Slika 5**

- (a) : Postopek odrezovanja
- (b) : Redčenje

**Opozorilo!**

Če kljub pravilnemu naklonu začne delo delovati slabo, je to znak, da je disk obrabljen ali da je potrebna večja moč. Preden stroj spustite ali odložite, počakajte, da se premikanje umiri.

- Pri delu s tem električnim orodjem nikoli ne uporabljajte tekočin.
- Ne zamašite zračnih odprtin stroja.
- Po končanem delu odklopite električno orodje od akumulatorja.

Nikoli ne uporabljajte gumba za zaklep vretena ali diska ne naslanjajte na površino, da bi hitreje zaustavili gibanje. Nikoli se ne dotikajte plošče takoj po opravljenem postopku, saj je lahko vroča.

Če je stroj izpostavljen intenzivni in dolgotrajni uporabi, lahko pride do prekomernega segrevanja in aktiviranja sistema toplotne zaščite baterije, kar povzroči upočasnitev stroja ali celo začasno zaustavitev. V tem primeru počakajte, da se baterije ohladijo, in šele nato nadaljujte z delovanjem.

To električno orodje ima elektronski sistem za zaščito pred preobremenitvijo, ki se aktivira v primeru blokade. Če opazite, da se je sistem sprožil, izklopite stroj, popravite delovne pogoje in ga ponovno vklopite. Čeprav ima ta sistem zaščito, se aktivira le ob popolni blokadi, stalni pogon pa stroj običajno poslabša. Izogibajte se ponavljajočemu se izpostavljanju opreme takšnim situacijam.

**Postopek rezanja**

1. Napravo držite trdno in ne izvajajte stranskih gibov, da ne bi prišlo do drobljenja plošče.
2. Obraz ali vrat vedno postavite za delujočo ploskev diska.
3. Vedno uporabljajte obe roki in namestite pomožni ročaj. Rezanje izvajajte v smeri, v kateri se disk premika navzdol; iskre in delci, ki nastanejo pri rezanju, se bodo vrgli navzdol. Nikoli ne uporabljajte rezalnega diska za odstranjevanje oblog.

**Navodila za polnjenje**

Oglejte si naslednje strani.

**Vzdrževanje**

Redno pregledovanje in čiščenje zmanjšuje potrebo po vzdrževanju in ohranja orodje v dobrem delovnem stanju.

Motor mora biti med delovanjem orodja pravilno prezračen. Izogibajte se blokiranju dovodov zraka in redno sesajte prezračevalne reže.

**Odpravljanje težav**

Problem	Možen vzrok	Rešitev
Motor se ne zažene	<ol style="list-style-type: none"> <li>1. Baterija ni napolnjena.</li> <li>2. Baterija je okvarjena ali poškodovana.</li> <li>3. Pregorela varovalka v vtiču polnilnika.</li> </ol>	<ol style="list-style-type: none"> <li>1. Polnite baterijo.</li> <li>2. Zamenjajte baterijo.</li> <li>3. Zamenjajte varovalko.</li> </ol>
Motor deluje, vendar počasi/ izgublja moč	<ol style="list-style-type: none"> <li>1. Baterija ni napolnjena.</li> <li>2. Baterija je okvarjena ali poškodovana.</li> </ol>	<ol style="list-style-type: none"> <li>1. Polnite baterijo.</li> <li>2. Zamenjajte baterijo.</li> </ol>



Stroj vibrira	1. Kolo je poškodovano ali neuravnoteženo. 2. Kolo je zrahljano.	1. Zamenjajte kolo. 2. Takoj zaustavite stroj. - Ko se ustavi, ponovno namestite dodatno opremo.
Kolo ne reže/brusi	Nameščen je napačen disk.	Namestite ustrezen disk za material/aplikacijo.
<b>Pomembno:</b> Upoštevajte, da mora vsa popravila/servisne posege opravljati usposobljena oseba.		

### Ravnanje in skladiščenje

Pri ravnanju s tem izdelkom morate biti previdni.

Padec električnega orodja lahko vpliva na njegovo natančnost in lahko povzroči tudi telesne poškodbe. Ta izdelek ni igrača in ga je treba spoštovati.

Okoljski pogoji lahko ob zanemarjanju škodljivo vplivajo na ta izdelek.

Izpostavljenost vlažnemu zraku lahko povzroči postopno korozijo sestavnih delov.

Če izdelek ni zaščiten pred prahom in nečistočami, se komponente zamašijo.

Če stroj ni pravilno ali redno čiščen in vzdrževan, ne bo deloval najbolje.

### Odstranjevanje

Po koncu življenjske dobe stroja ali ko ga ni več mogoče popraviti, poskrbite, da bo odstranjen v skladu z nacionalnimi predpisi.

- Za podrobnosti o sistemih zbiranja na vašem območju se obrnite na lokalne oblasti.

V vseh okoliščinah:

- Električnih orodij ne odlagajte skupaj z gospodinjskimi odpadki.
- Ne sežigajte.
- OEEO ne odlagajte kot nesortirane komunalne odpadke.

#### Opozorilo!

- Baterijskega paketa ne postavljajte v ogenj ali ga poškodujte; celice lahko počijo ali sproščajo strupene snovi.
- Ne izvajajte kratkega stika celic, saj lahko povzroči opekline.
- Baterijski vložek je treba pred izločitvijo odstraniti iz naprave.
- Baterijski paket je treba varno odstraniti.
- Ne poškodujte baterij; sprostite se jedek elektrolit.
- Ne odlagajte baterij ali celic v napolnjenem stanju.

Iztečene baterije je treba reciklirati/odstraniti v skladu z ustreznimi predpisi ali zakonodajo. Vrniti jih je treba lokalnemu garancijskemu zastopniku/trgovcu.

\* Proizvajalec si pridržuje pravico do manjših sprememb zasnove in tehničnih specifikacij izdelka brez predhodnega obvestila, razen če te spremembe bistveno vplivajo na delovanje in varnost izdelkov. Deli, opisani/prikazani na straneh priročnika, ki ga držite v rokah, se lahko nanašajo tudi na druge modele proizvajalčeve linije izdelkov s podobnimi lastnostmi in morda niso vključeni v izdelek, ki ste ga pravkar pridobili.

\* Da bi zagotovili varnost in zanesljivost izdelka ter veljavnost garancije, smejo vsa popravila, preglede, popravila ali zamenjave, vključno z vzdrževanjem in posebnimi nastavitvami, opravljati le tehniki pooblaščenega servisnega oddelka proizvajalca.

\* Izdelek vedno uporabljajte s priloženo opremo. Uporaba izdelka z opremo, ki ni priložena, lahko povzroči nepravilno delovanje ali celo hude telesne poškodbe ali smrt. Proizvajalec in uvoznik ne odgovarjata za poškodbe in škodo, ki so posledica uporabe neustrezne opreme.



Pred uporabo naprave preberite in razumite navodila za uporabo. Seznanite se z upravljalnimi elementi in pravilno uporabo aparata. Upošteвайте vse varnostne ukrepe, navedene v priročniku za uporabo. Do tretjih oseb se obnašajte odgovorno. Upravljaivec je odgovoren za nesreče ali tveganja za tretje osebe. V primeru kakršnih koli dvomov o priključitvi in delovanju se obrnite na naš center za stranke.

## Varnostna navodila

### OPOZORILO!

Preberite vsa varnostna opozorila in navodila.

Neupoštevanje opozoril in navodil lahko povzroči električni udar, požar in/ali hude telesne poškodbe. Vsa opozorila in navodila shranite za poznejšo uporabo.

Otroci, starejši od 8 let, in osebe z zmanjšanimi fizičnimi, senzoričnimi ali duševnimi sposobnostmi ali s pomanjkanjem izkušenj in/ali znanja lahko uporabljajo stroj le pod nadzorom ali po tem, ko so bili poučeni o varni uporabi stroja in so razumeli tveganja, ki izhajajo iz takšne uporabe.

### OPOZORILO!

Polnjenje katere koli druge baterije ni dovoljeno. Baterij za enkratno uporabo ni dovoljeno polniti s polnilnikom.

Tega izdelka ne uporabljajte pri običajni uporabi. Neupoštevanje splošnih veljavnih navodil in navodil iz tega priročnika ne pomeni, da je proizvajalec odgovoren za škodo.

### Postopek v nujnih primerih

Izvedite postopek prve pomoči, ki ustreza poškodbi, in čim prej pokličite usposobljeno zdravniško pomoč. Poškodovano osebo zaščitite pred nadaljnjo poškodbo in jo pomirite.

Če poiščete pomoč, navedite naslednje podatke: 1. Kraj nesreče, 2. Vrsta nesreče, 3. Število poškodovanih oseb, 4. Poškodba

### Polnilna postaja

V jašek za drsenje baterije ne smejo vstopiti kovinski deli (nevarnost kratkega stika).

Polnilnika nikoli ne uporabljajte v vlažnih ali mokrih razmerah. Primeren samo za uporabo v zaprtih prostorih.

Prepričajte se, da napetost sistema ustreza podatkom na ploščici s tipom polnilnika. Obstaja nevarnost električnega udara. Kabelske povezave, ki jih je treba ločiti samo z izvlečenjem vtiča. Z vlečenjem kabla lahko poškodujete tako kabel kot vtič. Zaradi tega električna varnost ne bi bila več zagotovljena.

Nikoli ne uporabljajte polnilnika, če so kabel, vtič ali naprava poškodovani zaradi zunanjih vplivov.

V primeru poškodb izdelek dostavite pooblaščenemu servisnemu centru.

Prepričajte se, da funkcija hlajenja ni omejena, če pokrijete hladilne reže. Naprave ne uporabljajte v bližini virov toplote ali na vnetljivih površinah.

Nikoli ne odpirajte polnilnika. V primeru kakršne koli okvare se obrnite na specializirano delavnico.

Polnilnik Bormann se uporablja samo za polnjenje baterije. Pri uporabi različnih polnilnikov lahko pride do okvare ali požara.

Zunanja površina baterije mora biti čista in suha, preden se baterija začne polniti.

### Baterija

Pri nedovoljeni uporabi ali uporabi poškodovanega akumulatorja lahko pride do uhajanja hlapov.

Če imate težave, se nadihajte svežega zraka in poiščite zdravniško pomoč. Hlapi lahko dražijo dihala.

### OPOZORILO!

#### TVEGANJE POŽARA! NEVARNOST EKSPLOZIVJE!

Nikoli ne uporabljajte poškodovanih, okvarjenih ali deformiranih akumulatorjev. Akumulatorja nikoli ne odpirajte, ne poškodujte in ne pustite, da pade na tla.

Akumulatorja nikoli ne polnite v okolju s kislinami in lahko vnetljivimi snovmi.

Baterijo zaščitite pred vročino in ognjem.

Baterijo zaščitite pred vlago in tekočinami.

Baterijo lahko uporabljate le pri temperaturah okolice med 10°C in +40°C.

Baterije nikoli ne postavljajte na grelnike in je ne izpostavljajte močni sončni svetlobi dlje časa.

Po veliki obremenitvi baterijo najprej ohladite.

Kratek stik - stikov akumulatorja ne premostite s kovinskimi deli.

Akumulator je treba zapakirati (plastična vrečka, škatla) ali zatesniti stike akumulatorja za odstranitev, prevoz ali skladiščenje akumulatorja.

### Navodila za delo

Akumulatorji so dobavljeni delno napolnjeni, zato jih je treba pred prvo uporabo popolnoma napolniti.

Akumulator napolnite, ko naprava deluje počasi ali se ustavi.

Li-ionsko baterijo lahko polnite kadar koli, ne da bi se skrajšala njena življenjska doba. Prekinitev postopka polnjenja ne poškoduje akumulatorja.

Li-ionska baterija je zaščitena z elektronsko zaščito celic pred globokim praznjenjem.

Bistveno krajši čas delovanja napolnjene baterije pomeni, da se je življenjska doba baterije iztekla in jo je treba zamenjati.

Uporabljajte samo originalne nadomestne baterije.

## Odstranjanje

Navodila za odstranjanje temeljijo na ikonah na napravi ali embalaži.

Vse poškodovane ali zavržene naprave je treba oddati v ustreznih zbirnih centrih.

Baterije odstranite na okolju prijazen način.

Za litij-ionske baterije velja obveznost odstranjanja. Okvarjene baterije dajte odstraniti v specializirani trgovini. Baterijo je treba pred oddajo aparata v razgradnjo odstraniti. Poškodovane baterije lahko škodujejo okolju in vašemu zdravju, če iz takšnih baterij uhajajo strupeni hlapci ali tekočine.

Zato okvarjene baterije nikoli ne pošiljajte po pošti itd. Obrnite se na lokalni center za recikliranje.

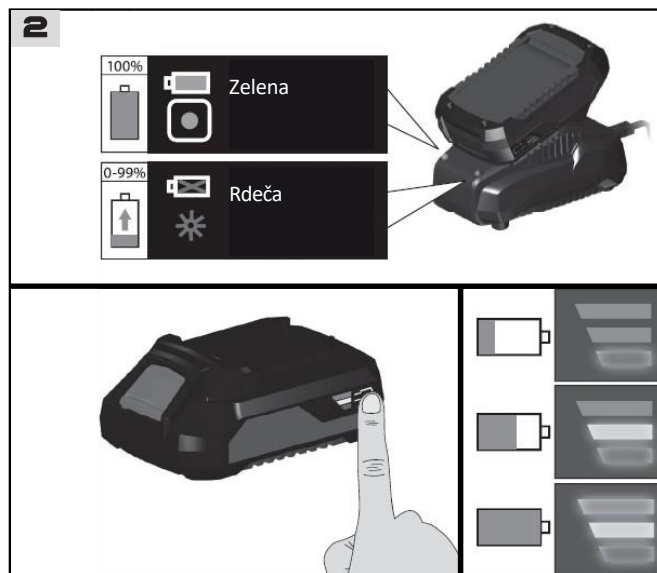

Ko baterije ne delujejo več, jih zavržite. Za zaščito pred kratkim stikom priporočamo, da na palice namestite lepilni trak.

Nikoli ne odpirajte baterije.

### Odstranjanje transportne embalaže

Embalaža štiti stroj pred poškodbami med prevozom. Materiali so običajno izbrani na podlagi okoljskih vidikov in načel ravnarstva z odpadki ter jih je mogoče reciklirati. Vračanje embalaže v krogotok materiala prihrani surovine in zmanjša nastajanje odpadkov. Deli embalaže (npr. folije, stiropor) so lahko nevarni za otroke.

### Nevarnost zadušitve!

Deli embalaže hranite zunaj dosega otrok in jih čim prej odstranite.

## Simboli

Pozor! Opozorilo!

Preberite navodila za uporabo navodila.

Polnilnik za uporabo v zaprtih samo prostorih.

Napetost

Izmenični tok

Enosmerni tok

Zaščitite baterijo pred vročino in ognjem.

Zaščitite baterijo pred vodo in vlago.

Zaščitite baterijo pred temperature nad 40°C.

Zaščitni razred II.

Oznaka CE.

Zaščita aplikacije.

Vsi poškodovani ali odvrženi električne ali elektronske naprave je treba oddati v ustreznih zbirnih centrih.

Baterij ne odlagajte med gospodinjne odpadke.

\* Proizvajalec si pridržuje pravico do manjših sprememb zasnove in tehničnih specifikacij izdelka brez predhodnega obvestila, razen če te spremembe bistveno vplivajo na delovanje in varnost izdelkov. Deli, opisani/prikazani na straneh priročnika, ki ga držite v rokah, se lahko nanašajo tudi na druge modele proizvajalčeve linije izdelkov s podobnimi lastnostmi in morda niso vključeni v izdelek, ki ste ga pravkar pridobili.

\* Da bi zagotovili varnost in zanesljivost izdelka ter veljavnost garancije, smejo vsa popravila, preglede, popravila ali zamenjave, vključno z vzdrževanjem in posebnimi nastavitvami, opravljati le tehniki pooblaščenega servisnega oddelka proizvajalca.

\* Izdelek vedno uporabljajte s priloženo opremo. Uporaba izdelka z opremo, ki ni priložena, lahko povzroči nepravilno delovanje ali celo hude telesne poškodbe ali smrt. Proizvajalec in uvoznik ne odgovarjata za poškodbe in škodo, ki so posledica uporabe neustrezne opreme.



## Reguli generale de siguranță



### ATENȚIE ! CITIȚI ȘI ÎNȚELEGEȚI TOATE INSTRUCȚIUNILE.

Nerespectarea tuturor instrucțiunilor enumerate mai jos poate avea ca rezultat șocuri electrice, incendii și/sau vătămări corporale grave.

#### Zona de lucru

1. Păstrați zona de lucru curată și bine luminată. Zonele dezordonate și întunecate favorizează accidentele.
2. Nu folosiți uneltele electrice în atmosfere explozive, cum ar fi în prezența unor lichide, gaze sau praf inflamabile. Uneltele electrice creează scântei care pot aprinde praful sau vaporii.
3. Țineți copiii și persoanele aflate în preajmă la distanță în timp ce folosiți o unealtă electrică. Distragerile vă pot face să pierdeți controlul.

#### Siguranța electrică

- 1) Nu abuzați de cablu. Nu folosiți niciodată cablul pentru a transporta uneltele. Țineți cablul departe de căldură, ulei, margini ascuțite sau piese în mișcare. Înlocuiți imediat cablurile deteriorate. Cablurile deteriorate pot crea un incendiu.  
(Următoarele se aplică numai la uneltele cu un acumulator separat)
- 2) O unealtă cu baterii cu baterii integrate sau cu un pachet de baterii separat trebuie reîncărcată numai cu încărcătorul specificat pentru baterie. Un încărcător care poate fi potrivit pentru un tip de acumulator poate crea un risc de incendiu atunci când este utilizat cu un alt acumulator.

#### Siguranța personală

1. Rămâneți vigilenți, urmăriți ceea ce faceți și folosiți bunul simț atunci când folosiți o unealtă electrică. Nu utilizați o unealtă electrică în timp ce sunteți obosit sau sub influența drogurilor, alcoolului sau a medicamentelor. Un moment de neatenție în timp ce folosiți uneltele electrice poate duce la vătămări corporale grave.
2. Îmbrăcați-vă corespunzător. Nu purtați haine largi sau bijuterii. Nu purtați părul lung. Țineți-vă părul, hainele și mănușile la distanță de piesele în mișcare. Hainele largi, bijuteriile sau părul lung pot fi prinse în piesele în mișcare.
3. Evitați pornirea accidentală. Asigurați-vă că întrerupătorul este în poziția blocat sau oprit înainte de a introduce acumulatorul. Purtarea uneltelor cu degetul pe întrerupător invită la accidente.
4. Nu exagerați. Păstrați în permanență o poziție corectă și un echilibru adecvat. Poziția corectă a picioarelor și echilibrul permit un control mai bun al sculei în situații neprevăzute.
5. Utilizați echipamentul de siguranță. Purtați întotdeauna ochelari de protecție, mască de protecție împotriva prafului, pantofi de siguranță antiderapantă, cască de protecție sau protecție auditivă pentru condiții adecvate.

#### Utilizarea și îngrijirea sculelor electrice

1. Folosiți cleme sau alte metode practice pentru a fixa și susține piesa de lucru pe o platformă stabilă. Ținerea piesei de lucru cu mâna sau pe corp este instabilă și poate duce la pierderea controlului.
2. Nu forțați scula. Utilizați uneltele corect pentru aplicația dumneavoastră. Unealta corectă va face treaba mai bine și mai sigur, la viteza pentru care a fost proiectată.
3. Nu utilizați uneltele dacă întrerupătorul nu o pornește sau o oprește. O unealtă care nu poate fi controlată cu ajutorul comutatorului este periculoasă și trebuie reparată.
4. Depozitați uneltele nefolositoare la îndemâna copiilor și a altor persoane neinstruite. Uneltele sunt periculoase în mâinile unor utilizatori neinstruiți.
5. Întrețineți instrumentele cu grijă. Păstrați uneltele de tăiere ascuțite și curate. Uneltele întreținute corespunzător și cu muchia de tăiere ascuțită sunt mai puțin susceptibile de a se bloca și sunt mai ușor de controlat.
6. Verificați dacă piesele în mișcare nu sunt nealiniat sau blocate, dacă piesele nu sunt rupte și dacă nu există alte condiții care pot afecta funcționarea sculei. Dacă este deteriorată, efectuați reparația sculei înainte de a o utiliza. Multe accidente sunt cauzate de scule prost întreținute.
7. Folosiți numai accesoriile furnizate cu modelul dumneavoastră. Alte accesorii care pot să nu fie adecvate pentru acest instrument și pot crea un risc de rănire atunci când sunt utilizate.

#### Utilizarea recomandată și adecvată

Această unealtă electrică manuală utilizează discuri abrazive pentru a șlefui metale sau zidărie. Acest produs de alimentare este furnizat fără baterii sau încărcător. Această unealtă electrică trebuie să fie utilizată numai în combinație cu bateria și încărcătorul Bormann originale recomandate de producător.

#### Reguli specifice de siguranță

Solicitați repararea acestui instrument de către o persoană calificată. Această unealtă este proiectată pentru a fi conformă cu standardele internaționale și locale relevante. Ca atare, trebuie întreținut și reparat de către o persoană calificată, folosind numai piese originale furnizate de producător - Acest lucru va asigura că uneltele rămân sigure pentru utilizare.

- Verificați dacă viteza marcată pe roată este egală sau mai mare decât viteza nominală a polizorului.
- Asigurați-vă că dimensiunile roții sunt compatibile cu polizorul.
- Discurile abrazive trebuie depozitate și manipulate cu grijă, în conformitate cu instrucțiunile producătorului.
- Inspectați roata de șlefuit înainte de utilizare. Nu utilizați produse ciobite, crăpate sau defecte în alt mod.
- Asigurați-vă că roțile și punctele montate sunt montate în conformitate cu instrucțiunile producătorului.
- Asigurați-vă că produsul abraziv este corect montat și strâns înainte de utilizare.
- Rulați scula fără sarcină timp de 30 de secunde într-o poziție sigură.
- Opriti imediat dacă există vibrații considerabile sau dacă sunt detectate alte defecte. Dacă apare această condiție, verificați mașina pentru a determina cauza.
- Nu utilizați niciodată polizorul unghiular fără protecția de siguranță.
- Nu utilizați bușe de reducere sau adaptoare separate pentru a adapta roți abrazive cu găuri mari.
- Verificați dacă piesa de lucru este susținută corespunzător.
- Nu utilizați roata de tăiere pentru rectificarea laterală.
- Asigurați-vă că scântei rezultate în urma utilizării nu creează un pericol, de exemplu, să nu lovească persoane, să nu aprindă substanțe inflamabile.
- Folosiți întotdeauna protecție pentru ochi și urechi.
- Trebuie purtat echipament individual de protecție, cum ar fi mască de praf, mănuși, cască și șorț.
- Roata continuă să se rotească și după ce scula este oprită.

**Atenție!** Înainte de a monta o roată abrazivă, asigurați-vă că data de expirare nu a fost depășită, ceea ce o face potențial periculoasă.

**Asigurați lucrul în siguranță.** Folosiți cleme sau o menghină pentru a menține lucrarea. Este mai sigur decât să vă folosiți mâinile și vă eliberează ambele mâini pentru a opera uneltele.

**Rămâneți în alertă.** Fiți atenți la ceea ce faceți. Folosiți bunul simț. Nu folosiți uneltele atunci când sunteți obosit.

**Purtați îmbrăcăminte adecvată.** Nu purtați haine largi, cravate la gât sau bijuterii (inele, ceasuri de mână etc.) care să se prindă în piesele în mișcare. Se recomandă încălțăminte antiderapantă.

**Purtați o hainuță de protecție pentru a limita părul lung.** Înfășurați mânecile lungi deasupra cotului.

**Folosiți ochelari de protecție (protecție pentru cap).** Purtați în permanență ochelari de protecție omologați în conformitate cu standardele relevante. Ochelarii normali au doar lentile rezistente la impact, NU sunt ochelari de protecție. De asemenea, utilizați o mască de față sau de praf dacă aplicația este prăfuită și protectori pentru urechi în timpul tuturor operațiilor.

**Nivelurile sonore.** Unele tipuri de utilaje pot avea niveluri sonore ridicate în timpul lucrului. În astfel de cazuri, trebuie purtată protecție pentru urechi.

**Niveluri de vibrații.** Unelele electrice portabile produc diferite niveluri de vibrații. Trebuie să consultați întotdeauna specificațiile și orientările relevante privind sănătatea și siguranța.

**Extracția prafului.** Dacă unealta dvs. este dotată cu un dispozitiv de aspirare a prafului, asigurați-vă întotdeauna că este conectată și utilizată cu un aspirator de praf. Se pot folosi aspiratoare dacă sunt adecvate pentru materialul extras.

**Verificați piesele deteriorate.** Înainte de utilizare, orice apărătoare a lamei sau orice altă piesă deteriorată trebuie verificată cu atenție pentru a determina dacă va funcționa corect și își va îndeplini funcția prevăzută. Verificați alinierea pieselor mobile, funcționarea liberă a pieselor mobile, ruperea pieselor, montarea și orice alte condiții care ar putea afecta funcționarea sa. O protecție sau o altă piesă deteriorată trebuie reparată sau înlocuită în mod corespunzător de către un centru de service autorizat, cu excepția cazului în care se indică altfel în acest manual de instrucțiuni. Solicitați înlocuirea întrerupătoarelor defecte de către un centru de service autorizat. Nu utilizați unealta dacă întrerupătorul nu o pornește și nu o oprește.

**Solicitați repararea sculei de către o persoană calificată.** Utilizarea acestei scule electrice se face în conformitate cu cerințele de siguranță relevante.

Reparațiile trebuie efectuate numai de către persoane calificate, folosind piese de schimb originale, în caz contrar, acest lucru poate duce la un pericol considerabil pentru utilizator.

#### Recomandări de siguranță pentru utilizarea corectă a produselor abrazive

##### General

Produsele abrazive lipite sunt casante și, prin urmare, trebuie manipulate cu cea mai mare grijă. Utilizarea produselor abrazive deteriorate sau montate sau utilizate necorespunzător este periculoasă și poate provoca răni grave.

##### Livrare, manipulare și depozitare

Produsele abrazive trebuie să fie manipulate și transportate cu grijă. Produsele abrazive trebuie depozitate astfel încât să nu fie supuse la deteriorări mecanice și la influențe dăunătoare ale mediului.

##### Selectarea produsului abraziv

Trebuie respectate informațiile de pe etichetă sau de pe produsul abraziv care menționează restricțiile de utilizare, indicațiile de siguranță sau orice alte instrucțiuni. În caz de îndoială cu privire la selectarea produselor abrazive, utilizatorul trebuie să solicite informații de la producător sau furnizor.

##### Inspecție vizuală și testare a inelelor

Produsele abrazive trebuie să fie supuse unei inspecții vizuale la recepție înainte de montare. În plus, trebuie executat un test inelar pentru roțile vitrificate cu  $D > 80\text{mm}$ . Produsele abrazive deteriorate trebuie să fie distruse.

##### Montarea înainte de pornire și informații pentru rectificare

Montarea produselor abrazive se efectuează în conformitate cu instrucțiunile furnizate atât de producătorul roții, cât și de cel al mașinii. Montarea produselor abrazive trebuie să fie efectuată de către o persoană calificată și instruită. După montarea inițială, roata trebuie să fie testată pentru o perioadă de timp rezonabilă - viteza maximă de funcționare specificată a roții nu trebuie să fie depășită.

## Descrierea părților principale (imaginea A)

1. Cutia de viteze
2. Butonul de blocare a axului
3. Comutator ON/OFF (pornit/oprit)
4. Ecran de praf
5. Mâner auxiliar
6. Protecție de siguranță
7. Flanșă de blocare
8. Șurub de reglare rapidă

## Date tehnice

Tensiune:	20V
Viteza fără sarcină:	10000rpm
Diametrul discului:	125mm
Tipul de piuliță cu flanșă:	M14
Tipul de motor:	Motor fără perii
Baterie/încărcător:	-1x4.0Ah baterie Li-ion -1x2.4A Încărcător

## Instrucțiuni de asamblare și operare

### Montarea protecției de protecție (imaginea 1)

1. Apărătoarea trebuie poziționată astfel încât să protejeze utilizatorul și persoanele de particule, scântei și posibile proiecții de bucăți de disc.
2. Odată reglat în poziția dorită, strângeți șurubul de fixare rapidă astfel încât garda să nu poată fi mișcată manual.

#### Imag. 1

(A): Pârghie de strângere

**Cum se instalează discul în 6 pași (Imagini 2, 3, 4)**

1. Înainte de orice intervenție, deconectați întotdeauna scula electrică de la acumulator.
2. Introduceți șaiba de centrare până când aceasta se fixează în poziție.
3. Selectați discul adecvat pentru activitatea care urmează să fie efectuată. Introduceți și centrați discul.

**Atenție!**

Nu refolosiți niciodată discurile care au fost inițial mai mari și care, din cauza uzurii, au devenit mai mici până la punctul de a intra în acest polizor. Discurile mai mari nu sunt concepute pentru vitezele mari ale polizoarelor mai mici.

4. Fiți atenți la grosimea discului care urmează să fie instalat pentru a poziționa piulița de tensionare pe partea corectă.
5. Blocați arborele prin apăsarea butonului și roțiți simultan arborele până când acesta este fixat.
6. Fixați discul cu ajutorul cheii de strângere. Nu aplicați o forță de strângere prea mare. Acest lucru va îngreuna îndepărtarea discului sau chiar îl va deteriora. Rotația mașinii se autofixează.

**Operațiune de debavurare și de subțiere**

- Când porniți mașina, așteptați până când aceasta atinge viteza maximă înainte de a începe lucrul.
- Înclinați polizorul unghiular în funcție de necesitățile de lucru, în limitele unghiurilor recomandate. Asigurați-vă că piesa de lucru este bine fixată.
- Nu aplicați o presiune prea mare. O scădere a rotației înrăutățește rezultatul și eficiența lucrării de degroșare. Nu generați căldură excesivă pe disc și pe piesă. Efectuați opriri.
- Țineți bine polizorul și, cu o poziție corectă, aplicați mișcări circulare înainte și înapoi.
- Folosiți întotdeauna ambele mâini și cu mânerul auxiliar instalat.

**Imag. 5**

- (a) : Debavurare  
(b) : Subțiere

**Atenție!**

Dacă, în ciuda menținerii înclinării corecte, lucrarea începe să aibă performanțe slabe, este un semn că discul este uzat sau că este necesară o putere mai mare. Așteptați ca mașina să imobilizeze mișcarea înainte de a o coborî sau de a o pune jos.

- Nu folosiți niciodată lichide pentru a efectua lucrări cu această unealtă electrică.
- Nu obstrucționați orificiile de aerisire ale aparatului.
- Deconectați scula electrică de la baterie la sfârșitul operațiunii.

Nu folosiți niciodată butonul de blocare a fusului sau nu sprijiniți discul pe o suprafață pentru a opri mișcarea mai repede.

Nu atingeți niciodată discul imediat după operațiune, deoarece acesta poate fi fierbinte.

În cazul în care mașina este supusă unei utilizări intense și de lungă durată, este posibilă încălzirea excesivă și activarea sistemului de protecție termică a bateriei, ceea ce poate provoca o decelerare a mașinii sau chiar o oprire temporară. În această situație, așteptați ca bateriile să se răcească pentru a relua funcționarea.

Această unealtă electrică are un sistem electronic de protecție la suprasarcină care se activează în cazul unei blocări. Dacă observați că sistemul a fost declanșat, opriți mașina, corectați condițiile de lucru și porniți-o din nou. Deși acest sistem are protecție, el se activează numai în cazul unei blocări complete, iar acționarea constantă tinde să degradeze mașina. Evitați să expuneți echipamentul la astfel de situații în mod repetat.

**Operațiunea de tăiere**

1. Țineți ferm aparatul și nu efectuați mișcări laterale pentru a evita fragmentarea discului.
2. Poziționați fața sau gâtul întotdeauna în spatele planului de acțiune al discului.
3. Folosiți întotdeauna ambele mâini și cu mânerul auxiliar instalat. Urmați tăierea în direcția în care discul face mișcarea descendentă; scânteele și particulele create de tăiere vor fi proiectate în jos. Nu utilizați niciodată discul de tăiere pentru debavurare.

**Instrucțiuni de încărcare**

Vă rugăm să consultați următoarele pagini.

**Întreținere**

Inspekția și curățarea regulată reduc necesitatea operațiunilor de întreținere și vă vor menține scula în stare bună de funcționare.

Motorul trebuie să fie ventilat corect în timpul funcționării sculei. Evitați blocarea intrărilor de aer și aspirați regulat fantele de ventilație.

**Depanare**

Problema	Cauza posibilă	Soluție
Motorul nu pornește	<ol style="list-style-type: none"> <li>1. Baterie fără încărcare.</li> <li>2. Baterie defectă sau deteriorată.</li> <li>3. Siguranță arsă în fișa încărcătorului.</li> </ol>	<ol style="list-style-type: none"> <li>1. Reîncărcați bateria.</li> <li>2. Înlocuiți bateria.</li> <li>3. Înlocuiți siguranța.</li> </ol>
Motorul funcționează, dar încet/ pierde putere	<ol style="list-style-type: none"> <li>1. Baterie fără încărcare.</li> <li>2. Baterie defectă sau deteriorată.</li> </ol>	<ol style="list-style-type: none"> <li>1. Reîncărcați bateria.</li> <li>2. Înlocuiți bateria.</li> </ol>

Mașina vibrează	1. Roată deteriorată sau dezechilibrată. 2. Roata este slăbită.	1. Înlocuiți roata. 2. Opriti imediat mașina. - Când este oprit, se montează din nou accesoriul.
Roata nu va tăia/șlefui	Discul este montat incorect.	Montați discul corect pentru material/aplicație.
<b>Important:</b> Vă rugăm să rețineți că toate reparațiile/serviciile trebuie efectuate de către o persoană calificată.		

### Manipulare și depozitare

Trebuie să aveți grijă la manipularea acestui produs.

Dacă scăpați această unealtă electrică, aceasta ar putea avea un efect asupra preciziei sale și ar putea provoca, de asemenea, vătămări corporale. Acest produs nu este o jucărie și trebuie respectat.

Condițiile de mediu pot avea un efect dăunător asupra acestui produs dacă este neglijat.

Expunerea la aer umed poate coroda treptat componentele.

Dacă produsul nu este protejat de praf și resturi, componentele se vor bloca.

Dacă nu este curățat și întreținut în mod corect sau regulat, aparatul nu va funcționa la capacitate maximă.

### Eliminare

La sfârșitul duratei de viață a mașinii sau atunci când aceasta nu mai poate fi reparată, asigurați-vă că este eliminată în conformitate cu reglementările naționale.

- Contactați autoritatea locală pentru detalii despre sistemele de colectare din zona dumneavoastră.

În orice situație:

- Nu aruncați uneltele electrice împreună cu deșeurile menajere.
- Nu incinerati.
- Nu aruncați DEEE ca deșeuri municipale nesortate.

### Atenție!

- Nu puneți bateria în foc sau mutilați-o; celulele pot exploda sau elibera materiale toxice.
- Nu scurtcircuitați celulele, poate provoca arsuri.
- Pachetul de baterii trebuie să fie scos din aparat înainte de a fi casat.
- Pachetul de baterii trebuie eliminat în condiții de siguranță.
- Nu mutilați bateriile; se va elibera electrolit coroziv.
- Nu aruncați bateriile sau celulele în stare încărcată.

Bateriile expirate trebuie reciclate/eliminate în conformitate cu reglementările sau legislația corespunzătoare. Acestea trebuie returnate la agentul de garanție/magazinul local.

\* Producătorul își rezervă dreptul de a aduce modificări minore la designul și specificațiile tehnice ale produsului fără notificare prealabilă, cu excepția cazului în care aceste modificări afectează în mod semnificativ performanța și siguranța produselor. Piese descrise / ilustrate în paginile manualului pe care îl țineți în mâini pot viza și alte modele din linia de produse ale producătorului cu caracteristici similare și pot să nu fie incluse în produsul pe care tocmai l-ați achiziționat.

\* Pentru a asigura siguranța și fiabilitatea produsului, precum și valabilitatea garanției, toate lucrările de reparații, inspecții, reparații sau înlocuiri, inclusiv întreținerea și reglajele speciale, trebuie să fie efectuate numai de către tehnicieni ai departamentului de service autorizat al producătorului.

\* Utilizați întotdeauna produsul cu echipamentul furnizat. Utilizarea produsului cu echipamente care nu sunt furnizate poate cauza defecțiuni sau chiar vătămări grave sau chiar moartea. Producătorul și importatorul nu sunt răspunzători pentru vătămările și daunele rezultate din utilizarea unui echipament neconform.



Citiți și înțelegeți instrucțiunile de utilizare înainte de a utiliza aparatul. Familiarizați-vă cu elementele de comandă și cu modul de utilizare corectă a aparatului. Respectați toate măsurile de siguranță menționate în manualul de service.

Acționați în mod responsabil față de terți.

Operatorul este responsabil pentru accidente sau riscurile la care sunt expuse terțe părți.

În cazul în care aveți nelămuriri cu privire la conectare și funcționare, vă rugăm să vă adresați centrului nostru pentru clienți.

## Instrucțiuni de siguranță

### AVERTISMENT!

Citiți toate avertismentele de siguranță și toate instrucțiunile.

Nerespectarea avertismentelor și instrucțiunilor poate duce la electrocutare, incendiu și/sau vătămări grave. Păstrați toate avertismentele și instrucțiunile pentru referințe ulterioare.

Copiii cu vârsta de peste 8 ani și persoanele cu capacități fizice, senzoriale sau mentale reduse sau cu o lipsă de experiență și/sau de cunoștințe pot utiliza aparatul numai sub supraveghere sau după ce au fost instruiți cu privire la utilizarea în siguranță a aparatului și înțelegând riscurile care decurg dintr-o astfel de utilizare.

### AVERTISMENT!

Nu este permisă încărcarea unei alte baterii. Bateriile de unică folosință nu trebuie să fie încărcate cu încărcătorul.

Nu folosiți acest produs în nici un fel declarat pentru utilizare normală. Nerespectarea instrucțiunilor generale în vigoare și a instrucțiunilor din acest manual nu face ca producătorul să fie răspunzător pentru daune.

### Procedura de urgență

Efectuați o procedură de prim-ajutor adecvată vătămării și chemați un medic calificat cât mai repede posibil. Protejați persoana rănită de alte vătămări și calmați-o.

Dacă solicitați ajutor, furnizați următoarele informații: 1. Locul accidentului, 2. Tipul accidentului, 3. Numărul de persoane rănite, 4. Leziuni

### Stație de încărcare

Nu este permisă pătrunderea niciunei piese metalice în arborele de glisare a bateriei (risc de scurtcircuit). Nu utilizați niciodată încărcătorul în condiții de umezeală sau de ploaie.

Potrivit numai pentru zonele interioare.

Asigurați-vă că tensiunea sistemului corespunde cu detaliile de pe placa de tip a încărcătorului. Există risc de electrocutare. Conexiunile cablurilor să fie separate doar prin tragerea ștecherului. Tragerea cablului ar putea deteriora atât cablul, cât și fișa. Ca urmare, siguranța electrică nu ar mai fi garantată.

Nu utilizați niciodată încărcătorul dacă cablul, fișa sau aparatul sunt deteriorate de influențe externe.

În caz de deteriorare, predați produsul la un centru de service autorizat.

Asigurați-vă că funcția de răcire nu este limitată prin acoperirea fanțelor de răcire. Nu folosiți aparatul în apropierea unor surse de căldură sau pe o suprafață inflamabilă.

Nu deschideți niciodată încărcătorul. Contactați un atelier specializat în caz de defecțiune.

Încărcătorul Bormann trebuie utilizat numai pentru a încărca bateria. Se pot produce defecțiuni sau incendii dacă se utilizează încărcătoare diferite.

Suprafața exterioară a bateriei trebuie să fie curată și uscată înainte ca bateria să înceapă să se încarce.

### Baterie

Se pot scurge vapori în caz de utilizare neautorizată sau atunci când se utilizează un acumulator deteriorat. Aduceți aer curat și cereți sfatul medicului dacă întâmpinați dificultăți. Vaporii pot irita sistemul respirator.

### AVERTISMENT!

#### RISC DE INCENDIU! RISC DE EXPLOZIE!

Nu utilizați niciodată acumulatori deteriorați, defecți sau deformați. Nu deschideți sau deteriorați niciodată acumulatorul și nu-l lăsați să cadă pe jos.

Nu încărcați niciodată bateria într-un mediu cu acizi și materiale ușor inflamabile.

Protejați bateria împotriva căldurii și a focului.

Protejați bateria împotriva umezelii și a lichidelor.

Bateria trebuie utilizată numai la temperaturi ambientale cuprinse între 10°C și +40°C.

Nu puneți niciodată bateria pe calorifere și nu o expuneți la lumina puternică a soarelui pentru o perioadă lungă de timp.

După ce a fost supusă unei sarcini grele, lăsați mai întâi bateria să se răcească.

Scurtcircuit - nu suprapuneți contactele acumulatorului cu piese metalice.

Acumulatorul trebuie să fie ambalat (pungă de plastic, cutie) sau contactele acumulatorului trebuie să fie sigilate pentru eliminarea, transportul sau depozitarea acumulatorului.

### Instrucțiuni de lucru

Acumulatorii sunt livrați parțial încărcăți și, prin urmare, trebuie să fie încărcăți complet înainte de a fi utilizați pentru prima dată.

Încărcați acumulatorul atunci când aparatul funcționează încet sau se oprește.

Un acumulator Li-ion poate fi încărcat în orice moment, fără ca durata de viață a acestuia să fie scurată.

Întreruperea procesului de încărcare nu va deteriora acumulatorul.

Un acumulator Li-ion este protejat de protecția electronică a celulei împotriva descărcării profunde.

O durată de funcționare semnificativ mai scurtă a unei baterii încărcate înseamnă că durata de viață a bateriei s-a încheiat și că aceasta trebuie înlocuită.

Se vor folosi numai baterii de rezervă originale.

## Eliminare

Instrucțiunile de eliminare se bazează pe pictogramele plasate pe aparat sau pe ambalajul acestuia.

Orice aparat deteriorat sau eliminat trebuie predat la centrele de colectare corespunzătoare.

Eliminați bateriile într-un mod ecologic.

Bateriile Li-ion sunt supuse obligației de eliminare. Trimiteți bateriile defecte la un magazin specializat pentru a le elimina. Bateria trebuie să fie scoasă înainte ca aparatul să fie casat. Bateriile deteriorate pot dăuna mediului și sănătății dumneavoastră dacă din aceste baterii se scurg vapori sau lichide toxice.

Prin urmare, nu trimiteți niciodată o baterie defectă prin poștă etc. Vă rugăm să contactați centrul de reciclare local.

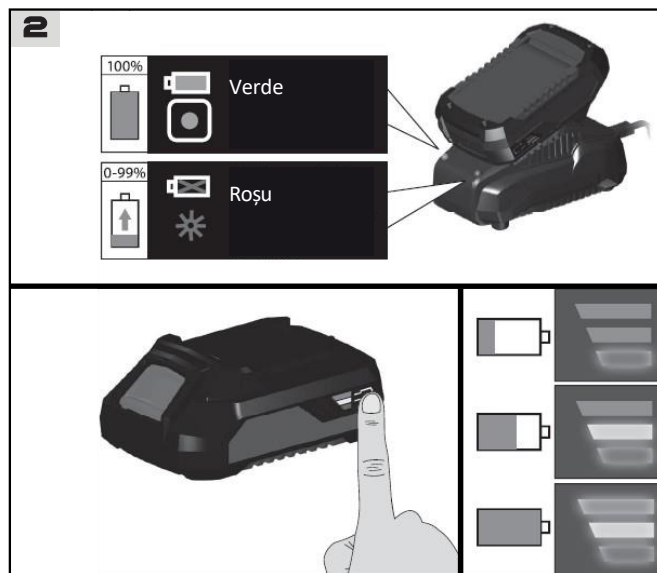

Aruncați bateriile atunci când nu mai sunt funcționale. Vă recomandăm să aplicați o bandă adezivă pe stâlpi pentru a-i proteja împotriva scurtcircuitelor. Nu deschideți niciodată bateria.

### Transportul ambalajului eliminarea ambalajelor

Ambalajul protejează aparatul împotriva deteriorării în timpul transportului materialele sunt de obicei alese pe baza aspectelor de mediu și a principiilor de tratare a deșeurilor și sunt reciclabile.

Reintroducerea ambalajelor în circuitul materialelor economisește materii prime și reduce producția de deșeurii. Unele părți ale ambalajelor (de exemplu, folii, stropor) pot fi periculoase pentru copii.

### Risc de sufocare!

Păstrați părțile ambalajului la îndemâna copiilor și eliminați-le cât mai curând posibil.

## Simboluri

Atenție! Avertisment!

Citiți instrucțiunile de utilizare.

Încărcătorul trebuie utilizat numai în spații închise.

Tensiune

Curent alternativ

Curent continuu

Protejați bateria împotriva căldurii și foc.

Protejați bateria împotriva apă și umiditate.

Protejați bateria împotriva temperaturi de peste 40°C.

Clasa de protecție II.

Marcarea CE.

Protecția aplicației.

Orice dispozitiv electric sau electronic deteriorat sau eliminat trebuie să fie livrat la centrele de colectare corespunzătoare.

Nu aruncați bateriile împreună cu deșeurile menajere.

\* Producătorul își rezervă dreptul de a aduce modificări minore la designul și specificațiile tehnice ale produsului fără notificare prealabilă, cu excepția cazului în care aceste modificări afectează în mod semnificativ performanța și siguranța produselor. Piese descrise / ilustrate în paginile manualului pe care îl țineți în mâini pot viza și alte modele din linia de produse ale producătorului cu caracteristici similare și pot să nu fie incluse în produsul pe care tocmai l-ați achiziționat.

\* Pentru a asigura siguranța și fiabilitatea produsului, precum și valabilitatea garanției, toate lucrările de reparații, inspecții, reparații sau înlocuiri, inclusiv întreținerea și reglaje speciale, trebuie să fie efectuate numai de către tehnicienii ai departamentului de service autorizat al producătorului.

\* Utilizați întotdeauna produsul cu echipamentul furnizat. Utilizarea produsului cu echipamente care nu sunt furnizate poate cauza defecțiuni sau chiar vătămări grave sau chiar moartea. Producătorul și importatorul nu sunt răspunzători pentru vătămările și daunele rezultate din utilizarea unui echipament neconform.



## Opća sigurnosna pravila



### UPOZORENJE! PROČITAJTE I RAZUMIJEJTE SVE UPUTE.

Nepoštivanje svih dolje navedenih uputa može rezultirati električnim udarom, požarom i/ili ozbiljnim osobnim ozljedama.

#### Radni prostor

- Održavajte radno područje čistim i dobro osvijetljenim. Pretrpana i tamna područja pozivaju na nesreće.
- Ne koristite električne alate u eksplozivnim atmosferama, primjerice u prisutnosti zapaljivih tekućina, plinova ili prašine. Električni alati stvaraju iskre koje mogu zapaliti prašinu ili pare.
- Držite djecu i promatrače podalje dok upravljate električnim alatom. Ometanja mogu uzrokovati gubitak kontrole.

#### Električna sigurnost

- Ne zloupotrebjavajte kabel. Nikada ne koristite kabel za nošenje alata. Kabel držite podalje od topline, ulja, oštih rubova ili pokretnih dijelova. Odmah zamijenite oštećene kabele. Oštećeni kabele mogu stvoriti požar. (Sljedeće se odnosi samo na alate s zasebnom baterijom)
- Alat na baterije s integralnim baterijama ili zasebnom baterijom mora se puniti samo s navedenim punjačem za bateriju. Punjač koji može biti prikladan za jednu vrstu baterije može stvoriti opasnost od požara kada se koristi s drugom baterijom.

#### Osobna sigurnost

- Budite oprezni, pazite što radite i koristite zdrav razum kada upravljate električnim alatom. Ne koristite električni alat dok ste umorni ili pod utjecajem droga, alkohola ili lijekova. Trenutak nepažnje tijekom rada s električnim alatima može rezultirati ozbiljnim tjelesnim ozljedama.
- Pravilno se obucite. Ne nosite široku odjeću ili nakit. Sadrže dugu kosu. Držite kosu, odjeću i rukavice podalje od pokretnih dijelova. Široka odjeća, nakit ili duga kosa mogu se uhvatiti u pokretnim dijelovima.
- Izbjegavajte slučajno pokretanje. Prije umetanja pakiranja tijesta provjerite je li prekidač u zaključanom ili isključenom položaju. Nošenje alata prstom na prekidaču poziva na nesreće.
- Nemojte pretjerivati. Držite pravilno uporište i ravnotežu u svakom trenutku. Pravilno uporište i ravnoteža omogućuju bolju kontrolu alata u neočekivanim situacijama.
- Koristite sigurnosnu opremu. Uvijek nosite zaštitu za oči, masku za prašinu, zaštitne cipele bez klizanja, tvrdi šešir ili zaštitu od sluha moraju se koristiti za odgovarajuće uvjete.

#### Upotreba i njega električnih alata

- Koristite stezaljke ili druge praktične načine za pričvršćivanje i podupiranje radnog komada na stabilnu platformu. Držanje radnog komada rukom ili uz tijelo je nestabilno i može dovesti do gubitka kontrole.
- Nemojte forsirati alat. Koristite ispravan alat za svoju aplikaciju. Ispravan alat obaviti će posao bolje i sigurnije pri brzini za koju je dizajniran.
- Nemojte koristiti alat ako ga prekidač ne uključuje ili isključuje. Alat koji se ne može kontrolirati prekidačem je opasan i mora se popraviti.
- Čuvajte neiskorištene alate izvan dohvata djece i drugih neobučenih osoba. Alati su opasni u rukama neobučenih korisnika
- Pažljivo održavajte alate. Držite alate za rezanje oštirim i čistim. Pravilno održavani alati s oštrom oštricom manje će se zaglaviti i lakše ih je kontrolirati.
- Provjerite neusklađenost ili zaglavljivanje pokretnih dijelova, lomljenje dijelova i bilo koja druga stanja koja mogu utjecati na rad alata. Ako je oštećen, ponesite alat servisirati prije uporabe. Mnoge nesreće uzrokuju loše održavani alati.
- Koristite samo pribor koji je isporučen s vašim modelom. Ostali dodaci koji možda nisu prikladni za ovaj alat i mogu stvoriti opasnost od ozljeda tijekom korištenja.

#### Preporučena i pravilna uporaba

Ovaj ručni električni alat koristi abrazivne diskove za brušenje metala ili zidova.

Ovaj proizvod za napajanje isporučuje se bez baterija ili punjača. Ovaj električni alat smije se koristiti samo u kombinaciji s originalnim Bormann akumulatorom i punjačem preporučenim od strane proizvođača.

#### Posebna sigurnosna pravila

Neka ovaj alat popravi kvalificirana osoba. Ovaj je alat dizajniran da bude u skladu s relevantnim međunarodnim i lokalnim standardima. Kao takvog, treba ga održavati i popravljati netko kvalificirani, koristeći samo originalne dijelove koje isporučuje proizvođač - To će osigurati da alat ostane siguran za korištenje.

- Provjerite je li brzina označena na kotaču jednaka ili veća od nazivne brzine mlina.
- Provjerite jesu li dimenzije kotača kompatibilne s mlinom.
- Brusne ploče moraju se pažljivo skladištiti i rukovati njima u skladu s uputama proizvođača.
- Prije uporabe provjerite brusnu ploču. Ne koristite okrhnutu, napuknutu ili na neki drugi način neispravne proizvode.
- Provjerite jesu li montirani kotači i točke postavljeni u skladu s uputama proizvođača.
- Osigurajte da je abrazivni proizvod ispravno montiran i zategnut prije uporabe.
- Neka alat radi bez opterećenja 30 sekundi u sigurnom položaju.
- Odmah zaustavite ako dođe do značajnih vibracija ili ako se otkriju drugi nedostaci. Ako se ovo stanje dogodi, provjerite stroj kako biste utvrdili uzrok.
- Nikada nemojte koristiti kutnu brusilicu bez sigurnosne zaštite.
- Nemojte koristiti odvojene redukcijske čahure ili adaptere za prilagođavanje brusnih kotača s velikim rupama.
- Provjerite je li radni komad pravilno poduprt.
- Ne koristite rezu ploču za bočno brušenje.
- Osigurajte da iskre koje proizlaze iz uporabe ne stvaraju opasnost, npr. ne udarati osobe, zapaliti zapaljive tvari.
- Uvijek koristite zaštitu za oči i uši.
- Potrebno je nositi osobnu zaštitnu opremu kao što su maska za prašinu, rukavice, kaciga i pregača.
- Kotač se nastavlja okretati nakon što se alat isključi.

**Upozorenje!** Prije postavljanja abrazivnog kotača provjerite da nije istekao rok valjanosti što ga čini potencijalno opasnim.

**Siguran posao.** Koristite stezaljke ili škripac za držanje rada. Sigurnije je od korištenja rukama i oslobađa obje ruke za rukovanje alatom.

**Ostani upozoren.** Pazi što radiš. Koristite zdrav razum. Ne koristite alat kada ste umorni.

**Nosite odgovarajuću odjeću.** Ne nosite labavu odjeću, kravate ili nakit (prsten, ručni satovi itd.) koji bi mogli zapeti za pokretne dijelove. Preporuča se neklizajuća obuća.

**Nosite zaštitni pokrivač kako biste zadržali dugu kosu.** Zavrnite duge rukave iznad lakta.

Koristite zaštitne naočale (zaštita za glavu). Uvijek nosite zaštitne naočale odobrene prema relevantnim standardima. Normalne naočale imaju samo leće otporne na udarce NISU sigurnosne naočale. Također, koristite masku za lice ili prašinu ako je nanos prašnjav i štitnike za uši tijekom svih operacija.

**Razine zvuka.** Neki tipovi strojeva mogu imati visoku razinu buke tijekom rada. U takvim slučajevima mora se nositi zaštita za uši.



**Razine vibracija.** Ručni električni alati proizvode različite razine vibracija. Uvijek se trebate obratiti na specifikacije i relevantne smjernice za zdravlje i sigurnost.

**Usisavanje prašine.** Ako je vaš alat opremljen uređajem za usisavanje prašine, uvijek provjerite je li povezan i koristi li se s usisivačem prašine. Mogu se koristiti usisavači ako su prikladni za materijal koji se ekstrahira.

**Provjerite oštećene dijelove.** Prije uporabe, svaki štitnik oštrice ili drugi oštećeni dio treba pažljivo provjeriti kako bi se utvrdilo da će ispravno raditi i obavljati svoju predviđenu funkciju. Provjerite poravnanje pokretnih dijelova, slobodno kretanje pokretnih dijelova, lomljenje dijelova, montažu i bilo koje druge uvjete koji mogu utjecati na njegov rad. Štitnik ili drugi dio koji je oštećen treba ispravno popraviti ili zamijeniti ovlaštenu servisnu centar osim ako nije drugačije navedeno u ovom priručniku s uputama. Neka neispravne prekidače zamijeni ovlaštenu servis. Nemojte koristiti alat ako ga prekidač ne uključuje i ne isključuje.

**Neka vaš alat popravi kvalificirana osoba.** Korištenje ovog električnog alata je u skladu s relevantnim sigurnosnim zahtjevima. Popravke smiju obavljati samo kvalificirane osobe s originalnim rezervnim dijelovima, jer u suprotnom može doći do znatne opasnosti za korisnika.

#### Sigurnosne preporuke za ispravnu upotrebu abrazivnih proizvoda

##### Općenito

Vezani abrazivni proizvodi su lomljivi i stoga se njima treba rukovati s najvećom pažnjom. Korištenje oštećenih ili nepropisno montiranih ili korištenih abrazivnih proizvoda je opasno i može uzrokovati ozbiljne ozljede.

##### Isporuka, rukovanje i skladištenje

Abrazivnim proizvodima mora se pažljivo rukovati i transportirati ih. Abrazivni proizvodi moraju se skladištiti na način da nisu izloženi mehaničkim oštećenjima i štetnim utjecajima iz okoline.

##### Izbor abrazivnog proizvoda

Moraju se slijediti informacije na naljepnici ili abrazivnom proizvodu koje navode ograničenja uporabe, sigurnosne naznake ili bilo koje druge upute. U slučaju dvojbe oko odabira abrazivnih proizvoda, korisnik će zatražiti informacije od proizvođača ili dobavljača.

##### Vizualni pregled i ispitivanje prstenom

Abrazivni proizvodi moraju biti podvrgnuti vizualnom pregledu prije ugradnje. Osim toga, ispitivanje prstenom mora se provesti za ostakljene kotače s D>80 mm. Oštećeni abrazivni proizvodi moraju se uništiti.

##### Montaža prije pokretanja i informacije za brušenje

Montaža abrazivnih proizvoda mora se provesti prema uputama proizvođača kotača i stroja. Montažu abrazivnih proizvoda mora izvesti kvalificirana obučena osoba. Nakon početne montaže, kotač mora biti u probnom radu razumno vrijeme - ne smije se prekoračiti navedena najveća radna brzina kotača.

## Opis glavnih dijelova (Slika A)

1. Mjenjač
2. Gumb za zaključavanje vretena
3. Prekidač ON/OFF
4. Zaslon protiv prašine
5. Pomoćna ručka
6. Sigurnosni štitnik
7. Prirubnica za zaključavanje
8. Vijak za brzo podešavanje

## Tehnički podaci

Napon:	20V
Brzina bez opterećenja:	10000okr/min
Promjer diska:	125mm
Vrsta matice prirubnice:	M14
Vrsta motora:	Motor bez četkica
Baterija/punjač:	•1x4.0Ah Li-ion baterija •1x2.4A punjač

## Upute za montažu i rad

### Postavljanje zaštitnog štitnika (Slika 1)

1. Štitnik treba biti postavljen tako da štiti korisnika i osobe od čestica, iskri i mogućih izbacivanja dijelova diska.
2. Nakon podešavanja u željeni položaj, zategnite vijak za brzo postavljanje tako da se štitnik ne može pomicati rukom.

#### Slika 1

(A): Stezna poluga

### Kako instalirati disk u 6 koraka (Slike 2, 3, 4)

1. Prije bilo kakve intervencije električni alat uvijek odvojite od baterije.
2. Umetnite podlošku za centriranje dok ne sjedne na mjesto.
3. Odaberite odgovarajući disk za posao koji treba obaviti. Umetnite i centrirajte disk.

#### Upozorenje!

Nikada nemojte ponovno koristiti diskove koji su izvorno bili veći i zbog istrošenosti su postali manji do točke ulaska u ovaj mlin. Veći diskovi nisu dizajnirani za velike brzine manjih brusilica.

4. Obratite pozornost na debljinu diska koji se postavlja kako biste zateznu maticu postavili na ispravnu stranu.
5. Zaključajte osovinu pritiskom na gumb i istovremeno okrećite osovinu dok se ne učvrsti.
6. Pričvrstite disk pomoću ključa. Nemojte primjenjivati preveliku silu zatezanja. To će otežati uklanjanje diska ili ga čak oštetiti. Rotacija stroja je samofiksirajući.

#### Operacija skidanja srha i stanjivanja

- Prilikom uključivanja pričekajte da stroj postigne maksimalnu brzinu prije početka rada.
- Nagnite kutnu brusilicu prema potrebi rada, unutar preporučenih kutova. Provjerite je li obradak dobro pričvršćen.
- Nemojte previše pritiskati. Smanjenje rotacije pogoršava rezultat i učinkovitost grube obrade. Ne stvarajte pretjeranu toplinu na disk i dio. Zaustavljajte se.
- Čvrsto držite mlin i, u pravilnom položaju, radite kružne pokrete naprijed-nazad.
- Uvijek koristite obje ruke i s instaliranom pomoćnom ručkom.

#### Slika 5

- (a): Skidanje ivica  
(b): Prorjeđivanje

#### Upozorenje!

Ako, unatoč održavanju ispravnog nagiba, rad počne imati slab učinak, to je znak da je disk istrošen ili da je potrebna veća snaga. Pričekajte stroj za imobilizaciju pokreta prije spuštanja ili odlaganja.

- Nikada nemojte koristiti nikakve tekućine za radove s ovim električnim alatom.
- Ne zaklanjajte ventilacijske otvore stroja.
- Na kraju rada odspojite električni alat s akumulatora.

Nikada nemojte koristiti gumb za zaključavanje vretena ili odlagati disk na površinu kako biste brže zaustavili kretanje.

Nikada nemojte dirati disk odmah nakon operacije jer može biti vruć.

Ako je stroj izložen intenzivnoj i dugotrajnoj uporabi, moguće je prekomjerno zagrijavanje i aktiviranje toplinskog zaštitnog sustava baterije, što uzrokuje usporavanje stroja ili čak privremeno zaustavljanje. U ovoj situaciji pričekajte da se baterije ohlade kako biste nastavili s radom.

Ovaj električni alat ima elektronički sustav zaštite od preopterećenja koji se aktivira u slučaju zaključavanja. Ako primijetite da se sustav aktivirao, zatvorite isključite stroj, ispravite radne uvjete i ponovno ga uključite. Iako ovaj sustav ima zaštitu, ona se aktivira samo uz punu bravu i konstantu pogon ima tendenciju degradirati stroj. Izbjegavajte opetovano izlaganje opreme takvim situacijama.

#### Operacija rezanja

1. Čvrsto držite stroj i nemojte izvoditi bočne pokrete kako biste izbjegli fragmentiranje diska.
2. Postavite lice ili vrat uvijek iza plana djelovanja diska.
3. Uvijek koristite obje ruke i s instaliranom pomoćnom ručkom. Slijedite rez u smjeru u kojem se disk kreće prema dolje; iskre a čestice stvorene rezom bit će projicirane prema dolje. Nikada nemojte koristiti disk za rezanje za skidanje ivica.

#### Upute za punjenje

Molimo pogledajte sljedeće stranice.

### Održavanje

Redoviti pregled i čišćenje smanjuje potrebu za održavanjem i održavat će vaš alat u dobrom radnom stanju.

Motor mora biti pravilno ventiliran tijekom rada alata. Izbjegavajte blokiranje ulaza zraka i redovito usisavajte ventilacijske otvore.

### Rješavanje problema

Problem	Mogući uzrok	Otopina
Motor se ne pokreće	<ol style="list-style-type: none"> <li>1. Baterija bez punjenja.</li> <li>2. Baterija neispravna ili oštećena.</li> <li>3. Pregorio osigurač u utikaču punjača.</li> </ol>	<ol style="list-style-type: none"> <li>1. Ponovno napunite bateriju.</li> <li>2. Zamijenite bateriju.</li> <li>3. Zamijenite osigurač.</li> </ol>
Motor radi, ali sporo/gubi snagu	<ol style="list-style-type: none"> <li>1. Baterija bez punjenja.</li> <li>2. Baterija neispravna ili oštećena.</li> </ol>	<ol style="list-style-type: none"> <li>1. Ponovno napunite bateriju.</li> <li>2. Zamijenite bateriju.</li> </ol>

Stroj vibrira	1. Kotač oštećen ili izvan ravnoteže. 2. Kotač labav.	1. Zamijenite kotač. 2. Odmah zaustavite stroj. - Kada se zaustavi, preuredite pribor.
Kotač neće rezati/brusiti	Postavljen je pogrešan disk.	Stavite odgovarajući disk za materijal/namjenu.
<b>Važno:</b> Imajte na umu da sve popravke/servis treba izvršiti kvalificirana osoba.		

## Rukovanje i skladištenje

Morate biti oprezni pri rukovanju ovim proizvodom.

Ispuštanje ovog električnog alata moglo bi utjecati na njegovu točnost i također moglo dovesti do ozljeda. Ovaj proizvod nije igračka i mora se poštovati.

Uvjeti okoliša mogu imati štetan učinak na ovaj proizvod ako se zanemare.

Izlaganje vlažnom zraku može postupno nagrizati komponente.

Ako proizvod nije zaštićen od prašine i krhotina, komponente će se začepiti.

Ako se ne čisti i održava ispravno ili redovito, stroj neće raditi najbolje.

## Raspologanje

Na kraju radnog vijeka stroja ili kada se više ne može popraviti, pobrinite se da se odloži u skladu s nacionalnim propisima.

— Kontaktirajte svoje lokalne vlasti za pojedinosti o shemama prikupljanja u vašem području.

U svim okolnostima:

- NE odlažite električne alate s kućnim otpadom.
- NE spaljujte.
- Ne odlažite WEEE kao nerazvrstani komunalni otpad.

Upozorenje!

- Nemojte bacati bateriju u vatru ili je oštetiti; stanice mogu prrsnuti ili osloboditi otrovne tvari.
- Nemojte kratko spajati ćelije, može uzrokovati opekline.
- Baterija mora biti uklonjena iz uređaja prije nego što se odloži u otpad.
- Bateriju treba odložiti na siguran način.
- Ne kvarite baterije; ispustit će se korozivni elektrolit.
- Nemojte odlagati baterije ili ćelije u napunjenom stanju.

Istekle baterije moraju se reciklirati/zbrinuti u skladu s odgovarajućim propisom ili zakonodavstvom. Treba ih vratiti lokalnom jamstvenom agentu / dioničaru.

\* Proizvođač zadržava pravo na manje izmjene u dizajnu proizvoda i tehničkim specifikacijama bez prethodne najave, osim ako te promjene značajno utječu na performanse i sigurnost proizvoda. Dijelovi opisani / ilustrirani na stranicama priručnika koje držite u rukama također se mogu odnositi na druge modele proizvođačeve linije proizvoda sa sličnim značajkama i možda neće biti uključeni u proizvod koji ste upravo nabavili.

\* Kako bi se osigurala sigurnost i pouzdanost proizvoda i valjanost jamstva, sve popravke, inspeksijske, popravne ili zamjenske radove, uključujući održavanje i posebne prilagodbe, smiju obavljati samo tehničari ovlaštenog servisnog odjela proizvođača.

\* Uvijek koristite proizvod s isporučenom opremom. Rad proizvoda s neiskorištenom opremom može uzrokovati kvarove ili čak ozbiljne ozljede ili smrt. Proizvođač i uvoznik nisu odgovorni za ozljede i štete nastale uporabom nesukladne opreme.

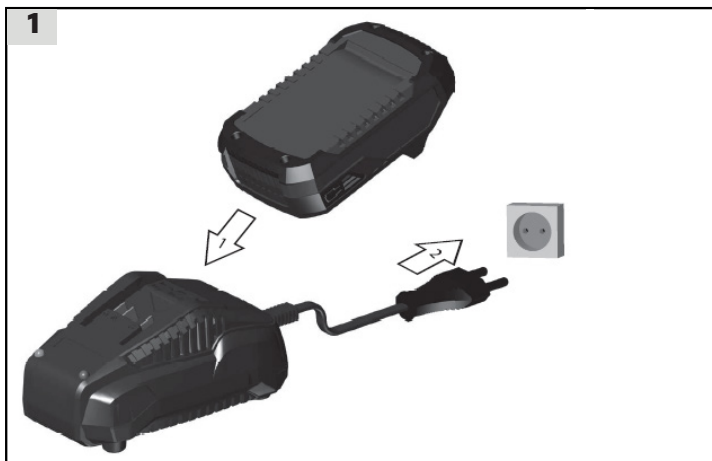

Pročitajte i razumite upute za uporabu prije uporabe uređaja. Upoznajte se s upravljačkim elementima i kako pravilno koristiti uređaj. Pridržavajte se svih sigurnosnih mjera navedenih u servisnom priručniku. Ponašajte se odgovorno prema trećim osobama. Operater je odgovoran za nezgode ili rizike za treće strane. U slučaju bilo kakvih nedoumica oko povezivanja i rada obratite se našem korisničkom centru.

## Sigurnosne upute

### UPOZORENJE!

Pročitajte sva sigurnosna upozorenja i sve upute.

Nepoštovanje upozorenja i uputa može dovesti do strujnog udara, požara i/ili ozbiljne ozljede. Spremite sva upozorenja i upute za buduću upotrebu.

Djeca starija od 8 godina i osobe sa smanjenim fizičkim, osjetilnim ili mentalnim sposobnostima ili s nedostatkom iskustva i/ili znanja smiju koristiti stroj samo pod nadzorom ili nakon što su upućeni u sigurnu uporabu stroja i razumiju rizike koji proizlaze iz takvu upotrebu.

### UPOZORENJE!

Punjenje bilo koje druge baterije nije dopušteno. Baterije za jednokratnu upotrebu ne smiju se puniti punjačem.

Nemojte koristiti ovaj proizvod u bilo kojem navedenom za normalnu uporabu. Nepridržavanje općih važećih uputa i uputa iz ovog priručnika ne snosi odgovornost proizvođača za štetu.

### Hitni postupak

Provedite postupak prve pomoći primjeren ozljedi i pozovite kvalificiranu medicinsku pomoć što je prije moguće. Zaštitite nesrećenu osobu od daljnjeg ozljeđivanja i smirite je.

Ako tražite pomoć, navedite sljedeće podatke: 1. mjesto nesreće, 2. vrstu nesreće, 3. broj ozljeđenih osoba, 4. ozljede

### Stanica za punjenje

Nikakvi metalni dijelovi ne smiju ući u osovinu kako bi klizili bateriju (opasnost od kratkog spoja).

Nikada nemojte koristiti punjač u vlažnim ili mokrim uvjetima. Prikladno samo za unutarnje prostore.

Provjerite odgovara li napon sustava pojedinostima na tipskoj pločici punjača. Postoji opasnost od strujnog udara. Kableske veze odvojiti samo povlačenjem utikača. Povlačenje kabela može oštetiti i kabel i utikač. Kao rezultat toga, električna sigurnost više ne bi bila zajamčena.

Nikada nemojte koristiti punjač ako su kabel, utikač ili stroj oštećeni vanjskim utjecajima.

U slučaju oštećenja proizvod dostavite u ovlaštenu servis.

Osigurajte da funkcija hlađenja nije ograničena pokrivanjem otvora za hlađenje. Nemojte koristiti uređaj u blizini izvora topline ili na zapaljivoj površini.

Nikada ne otvarajte punjač. U slučaju bilo kakvog kvara obratite se specijaliziranoj radionici.

Bormann punjač koji se koristi samo za punjenje baterije. Može doći do kvara ili požara ako se koriste različiti punjači.

Vanjska površina baterije mora biti čista i suha prije nego se baterija počne puniti.

### Baterija

Pare mogu iscuriti u slučaju neovlaštene uporabe ili korištenja oštećenog akumulatora.

Donesite svježi zrak i potražite savjet liječnika ako osjetite poteškoće. Pare mogu nadražiti dišni sustav.

### UPOZORENJE!

#### OPASNOST OD POŽARA! OPASNOST OD EKSPLOZIJE!

Nikada nemojte koristiti oštećene, neispravne ili deformirane akumulatore. Nikada nemojte otvarati ili oštetiti akumulator ili ga pustiti da padne na tlo.

Nikada ne puniti bateriju u okruženju s kiselinama i lako zapaljivim materijalima.

Zaštitite bateriju od topline i vatre.

Zaštitite bateriju od vlage i tekućina.

Baterija se smije koristiti samo na temperaturama okoline između 10°C i +40°C.

Bateriju nikada ne stavljajte na grijalice i ne izlažite je jakom suncu duže vrijeme.

Nakon što je bila izložena velikom opterećenju, najprije pustite bateriju da se ohladi.

Kratki spoj - ne premošćujte kontakte akumulatora metalnim dijelovima.

Akumulator mora biti upakiran (plastična vrećica, kutija) ili kontakti akumulatora moraju biti zapečaćeni za odlaganje, transport ili skladištenje akumulatora.

### Upute za rad

Akumulatori se isporučuju djelomično napunjeni i stoga moraju biti potpuno napunjeni prije prve uporabe. Akumulator puniti kada uređaj sporo radi ili se zaustavi.

Li-ionska baterija može se puniti u bilo kojem trenutku bez ikakvog skraćivanja njenog vijeka trajanja. Prekid procesa punjenja neće oštetiti akumulator.

Li-ionska baterija zaštićena je elektronskom zaštitom čelija od dubokog pražnjenja.

Znatno kraće vrijeme rada napunjene baterije znači da je baterija istekla i bateriju je potrebno zamijeniti.

Koristiti samo originalne rezervne baterije.

## Raspologanje

Upute za odlaganje temelje se na ikonama koje se nalaze na uređaju ili njegovom pakiranju.

Svi oštećeni ili odbačeni uređaji moraju se predati u odgovarajuće sabirne centre.

Odložite baterije na ekološki prihvatljiv način.

Li-ion baterije podliježu obvezi zbrinjavanja. Sve neispravne baterije odnesite u specijaliziranu trgovinu.

Baterija se mora izvaditi prije nego se uređaj odloži u otpad. Oštećene baterije mogu naštetiti okolišu i vašem zdravlju ako iz njih iscuri otrovne pare ili tekućine.

Stoga nikada ne šaljite neispravnu bateriju poštom, itd. Obratite se svom lokalnom centru za reciklažu.

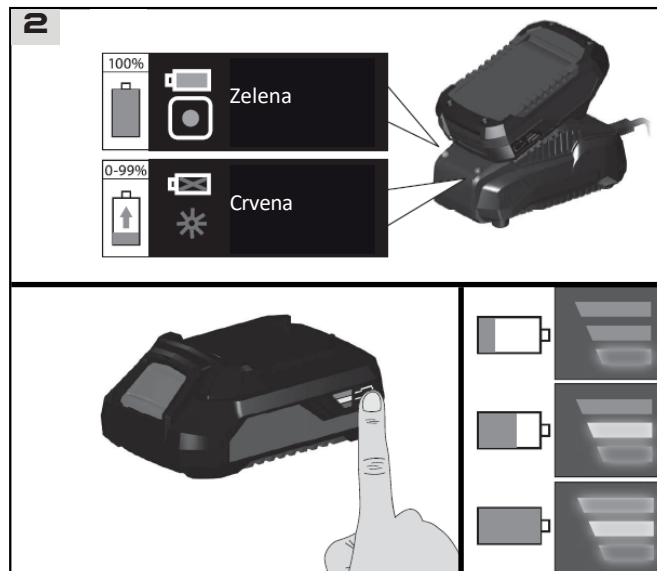

Odložite baterije kada više ne rade. Preporučamo naljepiti ljepljivu traku na stupove kako bi ih zaštitili od kratkog spoja. Nikada ne otvarajte bateriju.

### Zbrinjavanje transportne ambalaže

Pakiranje štiti stroj od oštećenja tijekom transporta, materijali se obično biraju na temelju ekoloških aspekata i načela obrade otpada te se mogu reciklirati. Vraćanjem ambalaže u materijalni promet štete se sirovine i smanjuje proizvodnja otpada. Dijelovi pakiranja (npr. folije, stiropor) mogu biti opasni za djecu.

### Opasnost od gušenja!

Držite dijelove pakiranja izvan dohvata djece i bacite ih što je prije moguće.

## Simboli

Oprez! Upozorenje!

Pročitajte upute za uporabu.

Punjač koristiti samo u zatvorenim prostorima.

Napon

AC struja

Istosmjerna struja

Zaštitite bateriju od topline i vatre.

Zaštitite bateriju od vode i vlage.

Zaštitite bateriju od temperatura iznad 40°C.

Klasa zaštite II.

CE oznaka.

Zaštita aplikacije.

Svi oštećeni ili odbačeni električni ili elektronički uređaji moraju se predati u odgovarajuće sabirne centre.

Nemojte odlagati baterije s kućnim otpadom.

\* Proizvođač zadržava pravo na manje izmjene u dizajnu proizvoda i tehničkim specifikacijama bez prethodne najave, osim ako te promjene značajno utječu na performanse i sigurnost proizvoda. Dijelovi opisani / ilustrirani na stranicama priručnika koje držite u rukama također se mogu odnositi na druge modele proizvođačeve linije proizvoda sa sličnim značajkama i možda neće biti uključeni u proizvod koji ste upravo nabavili.

\* Kako bi se osigurala sigurnost i pouzdanost proizvoda i valjanost jamstva, sve popravke, inspekcije, popravne ili zamjenske radove, uključujući održavanje i posebne prilagodbe, smiju obavljati samo tehničari ovlaštenog servisnog odjela proizvođača.

\* Uvijek koristite proizvod s isporučenom opremom. Rad proizvoda s neiskorištenom opremom može uzrokovati kvarove ili čak ozbiljne ozljede ili smrt. Proizvođač i uvoznik nisu odgovorni za ozljede i štete nastale uporabom nesukladne opreme.

**EL**

Τα ηλεκτρικά εργαλεία έχουν κατασκευαστεί με αυστηρά πρότυπα που έχει θέσει η εταιρεία και συνάδουν με τα ευρωπαϊκά πρότυπα ποιότητας. Για τα ηλεκτρικά εργαλεία της εταιρείας μας παρέχεται περίοδος εγγύησης 24 μηνών για ερασιτεχνική χρήση, 12 μηνών για επαγγελματική χρήση και 6 μηνών για τις μπαταρίες. Η ισχύς της εγγύησης ξεκινά από την ημερομηνία αγοράς του προϊόντος. Αποδεικτικό του δικαιώματος της εγγύησης αποτελεί το παραστατικό αγοράς του εργαλείου (απόδειξη λιανικής ή τιμολόγιο). Σε καμία περίπτωση η εταιρεία δεν καλύπτει τη σχετική δαπάνη ανταλλακτικών και εργασιών εάν και εφόσον δε συνοδεύεται από αντίγραφο του παραστατικού αγοράς. Σε περίπτωση που η επισκευή πρέπει να γίνει στο service μας η δαπάνη μεταφοράς (από και προς) βαρύνει εξ' ολοκλήρου τον αποστολέα. Τα εργαλεία αποστέλλονται για την επισκευή τους στην εταιρεία ή σε εξουσιοδοτημένο συνεργείο με τον ενδεδειγμένο τρόπο και μέσο μεταφοράς.

**ΕΞΑΙΡΕΣΕΙΣ ΚΑΙ ΠΕΡΙΟΡΙΣΜΟΙ ΤΗΣ ΕΓΓΥΗΣΗΣ:**

- 1) Ανταλλακτικά που φθείρονται φυσιολογικά από τη χρήση τους (καρβουνάκια, καλώδιο, διακόπτες, φορτιστές, τσοκ κ.λ.π).
- 2) Εργαλεία που έχουν υποστεί ζημιές από τη μη συμμόρφωση με τις οδηγίες του κατασκευαστή.
- 3) Εργαλεία με ελλιπή συντήρηση.
- 4) Χρήση μη ενδεδειγμένων λιπαντικών ή εξαρτημάτων.
- 5) Εργαλεία που έχουν δοθεί χωρίς επιβάρυνση.
- 6) Βλάβη που οφείλεται σε ηλεκτρική σύνδεση σε τάση διαφορετική από την αναγραφόμενη στην πινακίδα συσκευής.
- 7) Σύνδεση σε μη γειωμένο ρευματοδότη.
- 8) Μεταβολή της τάσης του ρεύματος.
- 9) Βλάβη που προκύπτει από τη χρήση αλμυρού νερού (π.χ πλυστικά, αντλίες).
- 10) Βλάβη ή κακή λειτουργία που έχει προκύψει από πλημμελή καθαρισμό του εργαλείου.
- 11) Επαφή του εργαλείου με χημικά, ή βλάβη από υγρασία, διάβρωση.
- 12) Εργαλεία που έχουν υποστεί τροποποιήσεις – αλλαγές ή έχουν ανοιχτεί από μη εξουσιοδοτημένο συνεργείο.
- 13) Εργαλεία που χρησιμοποιούνται για ενοίκιαση.

Η εγγύηση καλύπτει αποκλειστικά τη δωρεάν αντικατάσταση του εξαρτήματος που έχει κατασκευαστικό ελάττωμα ή αστοχία υλικού. Σε περίπτωση έλλειψης ανταλλακτικού η εταιρεία διατηρεί το δικαίωμα αντικατάστασης του εργαλείου με άλλο αντίστοιχο μοντέλο. Μετά τη διεκπεραίωση εγγύησης δεν επιμηκύνεται ούτε ανανεώνεται ο χρόνος εγγύησης του εργαλείου. Αντικατάσταση ανταλλακτικού με χρέωση επισκευής, καλύπτεται από 1 χρόνο εγγύησης καλής λειτουργίας, με προϋπόθεση την τήρηση των όρων εγγύησης. Τα ανταλλακτικά ή τα εργαλεία τα οποία αντικαθίστανται παραμένουν στην κατοχή της εταιρείας μας. Άλλες απαιτήσεις, εκτός από αυτές που αναφέρονται σε αυτό το έντυπο εγγύησης επισκευής ή βλαβών ηλεκτρικών εργαλείων, δεν ισχύουν. Για την εγγύηση αυτή ισχύει το ελληνικό Δίκαιο.

**EN**

The power tools have been manufactured according to strict standards, set by our company, which are aligned with the respective European quality standards. The power tools of our company are provided with a warranty period of 24 months for non-professional use, 12 months for professional use and 6 months for batteries. The warranty is valid from the date of purchase of the product. Proof of the warranty right is the purchase document of the tool (retail receipt or invoice). Under no circumstances shall the company cover the relevant cost of spare parts and respective required working hours unless a copy of the purchase document is presented. In case the repair has to be done by our service department the cost of transportation (to and from) is entirely borne by the sender (client). The tools must be sent for repair to the company or to an authorized workshop in the appropriate way and means of transport.

**WARRANTY EXEMPTIONS AND RESTRICTIONS:**

- 1) Spare parts that wear out naturally as a consequence of being used (brushes, cables, switches, chargers, chokes etc.).
- 2) Tools damaged as a result of non-compliance with the instructions of the manufacturer.
- 3) Tools poorly maintained.
- 4) Use of improper lubricants or accessories.
- 5) Tools given to third entities free of charge.
- 6) Damage due to an electrical connection at a voltage other than that indicated on the appliance plate.
- 7) Connection to a non-earthed power supply.
- 8) Change in current voltage.
- 9) Damage resulting from the use of salty water (e.g., washing machines, pumps).
- 10) Damage or malfunction resulting from improper cleaning procedure of the tool.
- 11) Contact of the tool with chemicals, or damage as a result of moisture or corrosion.
- 12) Tools that have been modified or opened by unauthorized personnel.
- 13) Tools used for rent.

The warranty covers only the free of charge replacement of the component that presents a manufacturing defect or material failure. In case of lack of a specific spare part the company reserves the right to replace the tool with another corresponding model. After all warranty procedures have been concluded, the warranty period of the tool shall not be extended or renewed. Replacement of a spare part with repair charge is covered by a 1 year warranty of good operation, subject to compliance with the warranty terms. The spare parts or tools that are replaced remain in the possession of our company. Requirements, other than those mentioned in this warranty form, regarding power tools repair or damage thereof, do not apply. Greek law and relative regulations apply to this warranty.

**FR**

Les outils électriques sont fabriqués selon des normes strictes, établies par notre société et se sont alignées sur les normes de qualité européennes respectives. Les outils électriques de notre société sont bénéficiés d'une garantie de 24 mois pour une utilisation non professionnelle, 12 mois pour une utilisation professionnelle et de 6 mois pour les batteries. La garantie est valable à partir de la date d'achat du produit. La preuve du droit à la garantie est le document d'achat de l'outil (ticket de caisse ou facture). En aucun cas, l'entreprise ne couvrira le coût des pièces de rechange et des heures de travail nécessaires si une copie du document d'achat n'est pas présentée. Si la réparation doit être effectuée par notre service après-vente, les frais de transport (aller- retour) sont entièrement à la charge de l'expéditeur (client). Les outils doivent être envoyés pour réparation à l'entreprise ou à un atelier agréé de la manière et avec le moyen de transport appropriée.

**EXEMPTIONS ET RESTRICTIONS DE GARANTIE:**

- 1) Les pièces de rechange qui s'usent naturellement suite à leur utilisation (balaise, câbles, interrupteurs, chargeurs, etc.).
- 2) Les outils endommagés à la suite du non-respect des instructions du fabricant.
- 3) Outils mal entretenus.
- 4) Utilisation de lubrifiants ou d'accessoires inappropriés.
- 5) Outils donnés à des tiers à titre gratuit.
- 6) Dommages dus à un mauvais branchement électrique ou à une tension différente de celle indiquée sur la plaque de l'appareil.
- 7) Connexion à une alimentation électrique non reliée à la terre.
- 8) Fluctuation de la tension inacceptable.
- 9) Dommages résultant de l'utilisation d'eau salée (par exemple, machines à laver, pompes).
- 10) Dommages ou dysfonctionnement résultant d'une procédure de nettoyage inadéquate de l'appareil.
- 11) Contact de l'outil avec des produits chimiques, ou dommages résultant de l'humidité ou de la corrosion.
- 12) Les outils qui ont été modifiés ou ouverts par du personnel non autorisé.
- 13) Les outils utilisés à location.

La garantie couvre uniquement le remplacement gratuit du composant qui présente un défaut de fabrication ou une défaillance matérielle. En cas d'absence d'une pièce de rechange spécifique, l'entreprise se réserve le droit de remplacer l'outil par un autre modèle correspondant. Après la conclusion de toutes les procédures de garantie, la période de garantie de l'outil ne sera pas prolongée ou renouvelée. Le remplacement d'une pièce de rechange, ainsi que les frais de réparation, sont couverts par une garantie de bon fonctionnement d'un an, sous réserve du respect des conditions de garantie. Les pièces de rechange ou les outils remplacés restent en possession de notre société. Les exigences, autres que celles mentionnées dans ce formulaire de garantie, concernant la réparation des outils électriques ou leur endommagement, ne sont pas applicables. La loi grecque et ses règlements s'appliquent à cette garantie.

**IT**

Gli elettrodomestici sono stati fabbricati secondo gli standard rigorosi, stabiliti dalla nostra azienda, che sono allineati con i rispettivi standard di qualità europei. Gli elettrodomestici della nostra azienda sono forniti con un periodo di garanzia di 24 mesi per uso non professionale, 12 mesi per uso professionale e 6 mesi per le batterie. La garanzia è valida dalla data di acquisto del prodotto. La prova del diritto di garanzia è il documento di acquisto dell'utensile (scontrino o fattura). In nessun caso l'azienda coprirà il relativo costo dei pezzi di ricambio e delle rispettive ore di lavoro necessarie se non viene presentata una copia del documento di acquisto. Nel caso in cui la riparazione debba essere effettuata dal nostro servizio di assistenza, il costo del trasporto (da e per) è interamente a carico del mittente (cliente). Gli utensili devono essere inviati per la riparazione all'azienda o ad un'officina autorizzata nel modo e nel mezzo di trasporto appropriato.

**ECCEZIONI E LIMITAZIONI ALLA GARANZIA:**

- 1) Pezzi di ricambio che si deteriorano naturalmente con l'uso (pezzi di consumo).
- 2) Utensili danneggiati dal mancato rispetto delle istruzioni del produttore.
- 3) Strumenti con manutenzione insufficiente.
- 4) Uso di lubrificanti o parti inappropriate.
- 5) Strumenti dati gratuitamente.
- 6) Guasto dovuto a un collegamento dell'aria compressa a una pressione diversa da quella indicata sulla targhetta dei dati tecnici.
- 7) Danni derivanti dall'uso di aria compressa impura e non filtrata.
- 8) Danni o malfunzionamenti derivanti da una pulizia inadeguata dell'utensile.
- 9) Contatto dell'utensile con prodotti chimici, o danni da umidità, corrosione.
- 10) Strumenti che hanno subito modifiche - cambiamenti o sono stati aperti da un'officina non autorizzata.
- 11) Strumenti utilizzati per il noleggio.
- 12) Strumenti che sono stati modificati o aperti da personale non autorizzato.
- 13) Strumenti utilizzati per il noleggio.

La garanzia copre solo la sostituzione gratuita del componente che presenta un difetto di fabbricazione o di materiale. In caso di mancanza di un pezzo di ricambio specifico, l'azienda si riserva il diritto di sostituire l'utensile con un altro modello corrispondente. Una volta concluse tutte le procedure di garanzia, il periodo di garanzia dell'utensile non potrà essere esteso o rinnovato. La sostituzione di un pezzo di ricambio, insieme al costo della riparazione, è coperta da una garanzia di buon funzionamento di 1 anno, a condizione che vengano rispettati i termini della garanzia. I pezzi di ricambio o gli utensili che vengono sostituiti rimangono in possesso della nostra azienda. I requisiti, diversi da quelli menzionati in questo modulo di garanzia, riguardanti la riparazione di utensili elettrici o il loro danneggiamento, non si applicano. La legge greca e i relativi regolamenti si applicano a questa garanzia.

**AL**

Mjetet e energjisë janë prodhuar sipas standardeve strikte, të vendosura nga kompania jonë, të cilat janë në përputhje me standardet respektive evropiane të cilësisë. Mjetet e energjisë të kompanisë sonë janë siguruar me një periudhë garancie prej 24 muajsh për përdorim jo profesional, 12 muaj për përdorim profesional dhe 6 muaj për bateritë. Garancia është e vlefshme nga data e blerjes së produktit. Prova e së drejtës së garancisë është dokumenti i blerjes së mjetit (faturë ose faturë me pakicë). Në asnjë rrethanë ndërmarrja nuk mbulon koston përkatëse të pjesëve të këmbimit dhe orarin përkatës të kërkuar të punës, përveç kur është paraqitur një kopje e dokumentit të blerjes. Në rast se riparimi duhet të bëhet nga departamenti ynë i shërbimit kostoja e transportit (për dhe nga) është tërësisht e mbajtur nga dërguesi (klienti). Mjetet duhet të dërgohen për riparim në ndërmarrje ose në një punishte të autorizuar në mënyrën dhe mjetet e duhura të transportit.

**PËRJASHTIMET DHE KUFIZIMET E GARANCISË:**

- 1) Pjesët rezervë që përdoren në mënyrë natyrale si pasojë e përdorur (furçat, kabllot, ndërruesit, karikuesit, mbytjet etj.).
- 2) Veglat e dëmtuara si rezultat i mosrespektimit të udhëzimeve të prodhuesit.
- 3) Mjetet e mbajtura keq.
- 4) Përdorimi i lubrifikantëve ose aksesoreve të papërshtatshëm.
- 5) Mjetet që u jepen enteve të treta pa pagesë.
- 6) Dëmtimi për shkak të një lidhje elektrike në një tension tjetër nga ai i treguar në pllakën e pajisjes.
- 7) Lidhja me furnizimin me energji jo tokësore.
- 8) Ndryshimi i tensionit aktual.
- 9) Dëmtimet që vijnë si pasojë e përdorimit të ujit të kripur (p.sh., lavatrice, pompa).
- 10) Dëmtimi ose mosfunksionimi që rezultojn nga procedura e papërshtatshme e pastrimit të mjetit.
- 11) Kontakti i mjetit me kimikate, ose dëmtimi si pasojë e lagështisë ose korrozionit.
- 12) Mjete që janë modifikuar ose hapur nga personel i paautorizuar.
- 13) Veglat e përdorura për qira.

Garancia mbulon vetëm zëvendësimin pa pagesë të komponentit që paraqet një defekt prodhues ose dështim material. Në rast të mungesës së një pjese rezervë specifike kompania rezervon të drejtën për të zëvendësuar mjetin me një model tjetër përkatës. Pasi të jenë përfunduar të gjitha procedurat e garancisë, periudha e garancisë së mjetit nuk do të zgjatet ose të rinovohet. Zëvendësimi i një pjese rezervë, së bashku me ngarkesën e riparimit, mbulohet nga një garanci veprimi e mirë 1 vit, subjekt i përputhjes me kushtet e garancisë. Pjesët e këmbimit ose mjetet që zëvendësohen mbeten në zotërim të kompanisë sonë. Kërkesat, përveç atyre të përmendura në këtë formë garancie, në lidhje me riparimin ose dëmtimin e mjeteve të energjisë elektrike, nuk zbatohen. Ligji grek dhe rregullat relative zbatohen për këtë garancia.

**SRB**

Električni alati su proizvedeni prema strogim standardima koje je postavila naša kompanija a koji su usklađeni sa odgovarajućim evropskim standardima kvaliteta. Električni alati naše kompanije imaju garantni rok od 24 meseca za neprofesionalnu upotrebu, 12 meseci za profesionalnu upotrebu i 6 meseci za baterije. Garancija važi od dana kupovine proizvoda. Dokaz za pravo na garanciju je dokument o kupovini električnog alata (maloprodajni račun ili faktura). Ni pod kojim okolnostima kompanija neće pokriti relevantne troškove rezervnih delova i potrebno odgovarajuće radno vreme ako se ne predoči kopija dokumenta o kupovini. U slučaju da popravku treba da uradi naš servis, troškove transporta (do i od) u potpunosti snosi pošiljalac (klijent). Električni alati za popravku se šalju u firmu gde su kupljeni ili u ovlašćeni servis i to tako da budu prikladno upakovani za transport.

**IZUZECI I OGRANIČENJA GARANCIJE:**

- 1) Rezervni delovi koji se prirodno troše kao posledica korišćenja (četkice, kablovi, prekiđači, punjači, prigušnice itd).
- 2) Alati oštećeni kao posledica nepoštovanja uputstva proizvođača.
- 3) Alati su loše održavani.
- 4) Upotreba neodgovarajućih maziva ili pribora.
- 5) Alati su dati trećim licima besplatno.
- 6) Oštećenje usled električnog priključka na napon koji nije naznačen na pločici uređaja.
- 7) Povezivanje na neuzemljeno napajanje.
- 8) Promena napona struje.
- 9) Oštećenja nastala upotrebom slane vode (npr. mašine za pranje veša, pumpe).
- 10) Oštećenje ili kvar nastao kao posledica nepravilne procedure čišćenja alata.
- 11) Kontakt alata sa hemikalijama ili oštećenje usled vlage ili korozije.
- 12) Alati koje je modifikovalo ili otvorilo neovlašćeno osoblje.
- 13) Alati koji se koriste za iznajmljivanje.

Garancija pokriva samo besplatnu zamenu komponente koja ima fabričku grešku ili materijalne nedostatke. U slučaju nedostatka rezervnog dela, kompanija zadržava pravo zamene električnog alata drugim odgovarajućim modelom. Nakon isteka garantnog roka, garantni rok električnog alata se ne produžava niti obnavlja. Rezervni delovi ili Električni alati koji su zamenjeni ostaju u posedu naše kompanije. Zamena rezervnog dela, zajedno sa naplatom popravke, pokrivena je garancijom za 1 godinu dobrog rada, koja podleže poštovanju uslova garancije. Zahtevi, osim onih navedenih u ovom obrascu garancije, u vezi sa popravkom električnog alata ili njegovim oštećenjem ne važe. Na ovu garanciju se primenjuju grčki zakoni i odgovarajući propisi.

## EN WARRANTY

This appliance is a quality product. It was designed in compliance with current technical standards and made carefully using normal, good quality materials. The warranty period is 24 months for non-professional use and 12 months for professional use and commences on the date of purchase, which can be verified by the receipt, invoice or delivery note. During this warranty period all functional errors, which, despite the careful treatment described in our operating manual, are verifiably due to material flaws, will be rectified by our after-sales service staff. The warranty takes the form that defective parts will be repaired or replaced with perfect parts free of charge at our discretion. Replaced parts will become our property. Repair work or the replacement of individual parts will not extend the warranty period nor will it result in a new warranty period being commenced for the appliance. No separate warranty period will commence for spare parts that may be used. We cannot offer a warranty for damage and defects on appliances or their parts caused by the use of excessive force, improper treatment and servicing. This also applies for failures to comply with the operating manual and the installation or spare and accessory parts that are not included in our range of products. In the event of interference with or modifications to the appliance by unauthorized persons, the warranty will be rendered void. Damages that are attributable to improper handling, over loading, or natural wear and tear are excluded from the guarantee. Damages caused by the manufacturer or by a material defect will be corrected at no charge by repair or by providing spare parts. The prerequisite is that the equipment is handed over assembled, and complete with the proof of sale and guarantee. For a guarantee claim, only use the original packaging. That way, we can guarantee quick and smooth guarantee processing. Please send us the appliances post-paid or request a Freeway sticker. Unfortunately we will be unable to accept appliances that are not postpaid. The warranty does not cover parts that are subject to natural wear and tear. If you wish to make a warranty claim, report faults or order spare parts or accessories, please contact the after-sales center: Subject to change without prior notice.

## DE GARANTIE

Dieses Gerät ist ein Qualitätsprodukt. Es wurde gemäß den aktuellen technischen Standards entworfen und sorgfältig mit normalen, hochwertigen Materialien hergestellt. Die Garantiezeit beträgt 24 Monate bei nicht-professioneller Nutzung und 12 Monate bei professioneller Nutzung und beginnt mit dem Kaufdatum, was anhand von Quittung, Rechnung oder Lieferschein überprüft werden kann. Während dieser Garantiezeit werden alle Funktionsfehler, die trotz der in unserer Bedienungsanleitung beschriebenen sorgfältigen Behandlung nachweislich auf Materialfehler zurückzuführen sind, von unseren Kundendienstmitarbeitern behoben. Die Garantie besteht in der Form, dass defekte Teile nach unserem Ermessen kostenlos repariert oder durch einwandfreie Teile ersetzt werden. Ersetzte Teile werden unser Eigentum. Reparaturarbeiten oder der Austausch einzelner Teile verlängern die Garantiezeit nicht und führen nicht zu einer neuen Garantiezeit für das Gerät. Für eventuell verbrauchte Ersatzteile beginnt keine gesonderte Gewährleistungsfrist. Wir können keine Garantie für Schäden und Mängel an Geräten oder deren Teilen geben, die durch übermäßige Gewaltanwendung, unsachgemäße Behandlung und Wartung verursacht wurden. Dies gilt auch für die Nichtbeachtung der Bedienungsanleitung und der Montage- oder Ersatz- und Zubehörteile, die nicht in unserem Sortiment enthalten sind. Bei Eingriffen in die Änderung durch unbefugte Personen am Gerät erlischt die Garantie. Schäden, die auf unsachgemäße Behandlung, Überlastung oder natürliche Abnutzung zurückzuführen sind, sind von der Garantie ausgeschlossen. Schäden, die vom Hersteller oder durch einen Materialfehler verursacht werden, werden durch Reparatur oder Ersatzteillieferung kostenlos behoben. Voraussetzung ist, dass das Gerät zusammen mit dem Verkaufsbeleg und der Garantie zusammengebaut übergeben wird. Verwenden Sie für einen Garantieanspruch nur die Originalverpackung. Auf diese Weise können wir eine schnelle und reibungslose Garantieabwicklung gewährleisten. Bitte schicken Sie uns die Geräte im Nachhinein oder fordern Sie einen Freeway-Aufkleber an. Geräte, die nicht nachbezahlt werden, können wir leider nicht akzeptieren. Die Garantie erstreckt sich nicht auf Teile, die einem natürlichen Verschleiß unterliegen. Wenn Sie einen Garantieanspruch geltend machen, Fehler melden oder Ersatzteile oder Zubehör bestellen möchten, wenden Sie sich bitte an das Kundendienstcenter: Änderungen vorbehalten.

## FR GARANTIE

Cet appareil est un produit de qualité. Il a été conçu conformément aux normes techniques en vigueur et fabriqué avec soin à l'aide de matériaux usuels et de qualité. La période de garantie est de 24 mois pour une utilisation non professionnelle et 12 mois pour une utilisation professionnelle et débute à la date d'achat. Elle peut être vérifiée sur le reçu, la facture ou le bon de livraison. Pendant cette période de garantie, toutes les erreurs de fonctionnement qui, malgré le traitement minutieux décrit dans notre manuel d'utilisation, sont dues à des défauts matériels, seront corrigées par notre service après-vente. La garantie prend la forme que les pièces défectueuses seront réparées ou remplacées par des pièces parfaites gratuitement à notre discrétion. Les pièces remplacées deviendront notre propriété. Les travaux de réparation ou le remplacement de pièces individuelles ne prolongeront pas la période de garantie et n'entraîneront pas le début d'une nouvelle période de garantie pour l'appareil. Aucune période de garantie séparée ne commencera pour les pièces de rechange susceptibles d'être utilisées. Nous ne pouvons pas offrir de garantie pour les dommages et les défauts des appareils ou de leurs pièces causés par l'utilisation d'une force excessive, un traitement ou un entretien inapproprié. Ceci s'applique également aux cas de non-respect du manuel d'utilisation et de l'installation ou des pièces détachées et accessoires non compris dans notre gamme de produits. En cas d'interférence avec des modifications apportées à l'appareil par des personnes non autorisées, la garantie sera annulée. Les dommages résultant d'une mauvaise manipulation, d'un chargement excessif ou d'une usure naturelle sont exclus de la garantie. Les dommages causés par le fabricant ou par un défaut matériel seront corrigés gratuitement par la réparation ou par la fourniture de pièces de rechange. La condition préalable est que le matériel soit remis assemblé et accompagné de la preuve de vente et de la garantie. Pour une demande de garantie, utilisez uniquement l'emballage d'origine. De cette manière, nous pouvons garantir un traitement rapide et sans heurts des garanties. S'il vous plaît envoyez-nous les appareils post-payés ou demandez un autocollant Freeway. Malheureusement, nous ne pourrions pas accepter les appareils non post-payés. La garantie ne couvre pas les pièces soumises à une usure naturelle. Si vous souhaitez faire une demande de garantie, signaler un défaut ou commander des pièces de rechange ou des accessoires, veuillez contacter le service après-vente: Sujet à modification sans préavis.

## ESP GARANTÍA

Este aparato es un producto de calidad. Fue diseñado de acuerdo con las normas técnicas actuales y se hizo con cuidado utilizando materiales normales y de buena calidad. El período de garantía es de 24 meses para uso no profesional y de 12 meses para uso profesional y comienza en la fecha de compra, que puede verificarse mediante el recibo, la factura o la nota de entrega. Durante este período de garantía, todos los errores funcionales que, a pesar del tratamiento cuidadoso que se describen en nuestro manual de operación, son verificables debido a fallas materiales, serán corregidos por nuestro personal de servicio postventa. La garantía adquiere la forma de que las piezas defectuosas se repararán o reemplazarán con piezas perfectas de forma gratuita a nuestra discreción. Las partes reemplazadas se convertirán en nuestra propiedad. Los trabajos de reparación o el reemplazo de piezas individuales no ampliarán el período de garantía, no dará lugar a que se comience un nuevo período de garantía para el aparato. No se iniciará ningún período de garantía por separado para las piezas de repuesto que puedan ser utilizadas. No podemos ofrecer una garantía por daños y defectos en los aparatos o sus partes causados por el uso excesivo de la fuerza, el tratamiento y el servicio incorrectos. Esto también se aplica a las fallas en el cumplimiento del manual de operación y la instalación o piezas de repuesto y accesorios que no están incluidos en nuestra gama de productos. En caso de interferencia con modificaciones al aparato por parte de personas no autorizadas, la garantía quedará anulada. Los daños que son atribuibles a un manejo inadecuado, sobrecarga o desgaste natural están excluidos de la garantía. Los daños causados por el fabricante o por un defecto de material se corregirán sin costo alguno por reparación o proporcionando piezas de repuesto. El requisito previo es que el equipo se entregue ensamblado y se complete con el comprobante de venta y garantía. Para una reclamación de garantía, utilice únicamente el embalaje original. De esta manera, podemos garantizar un rápido y suave procesamiento de garantías. Por favor, envíenos los electrodomésticos con pospago o solicite una etiqueta de Freeway. Lamentablemente, no podremos aceptar aparatos que no sean de pospago. La garantía no cubre las piezas que están sujetas a desgaste natural. Si desea realizar un reclamo de garantía, informar fallas o solicitar piezas de repuesto o accesorios, comuníquese con el centro de postventa: Sujeto a cambios sin previo aviso.

## IT

### GARANZIA

Questo apparecchio è un prodotto di qualità. È stato progettato in conformità con le attuali norme tecniche e realizzato con attenzione utilizzando materiali normali di buona qualità. Il periodo di garanzia è di 24 mesi per uso non professionale e di 12 mesi per uso professionale e decorre dalla data di acquisto, che può essere verificata tramite ricevuta, fattura o bolla di consegna. Durante questo periodo di garanzia tutti gli errori funzionali, che, nonostante l'accurato trattamento descritto nel nostro manuale operativo, sono verificabili a causa di difetti dei materiali, verranno risolti dal nostro personale di assistenza post-vendita. La garanzia assume la forma che le parti difettose saranno riparate o sostituite con parti perfette gratuitamente a nostra discrezione. Le parti sostituite diventeranno di nostra proprietà. I lavori di riparazione o la sostituzione di singole parti non prolungheranno il periodo di garanzia, poiché non si verificherà un nuovo periodo di garanzia per l'apparecchio. Non inizierà alcun periodo di garanzia separato per i pezzi di ricambio che possono essere utilizzati. Non possiamo offrire una garanzia per danni e difetti su apparecchi o loro parti causati dall'uso di forza eccessiva, trattamento e manutenzione inadeguati. Ciò vale anche per il mancato rispetto del manuale operativo e delle parti di installazione o di ricambio e accessori non inclusi nella nostra gamma di prodotti. In caso di interferenza con modifiche che all'apparecchio da parte di persone non autorizzate, la garanzia sarà invalidata. Sono esclusi dalla garanzia i danni riconducibili a uso improprio, sovraccarico o usura naturale. I danni causati dal prodotto o da un difetto o materiale verranno corretti gratuitamente mediante riparazione o fornitura di pezzi di ricambio. Il presupposto è che l'attrezzatura sia consegnata assemblata e completa con la prova di vendita e garanzia. Per una richiesta di garanzia, utilizzare solo la confezione originale. In questo modo, possiamo garantirvi un'elaborazione della garanzia rapida e agevole. Vi preghiamo di inviarci gli elettrodomestici post-pagamento o richiedere un adesivo Freeway. Purtroppo non saremo in grado di accettare apparecchi che non sono postpagati. La garanzia non copre parti soggette a usura naturale. Se si desidera presentare una richiesta di intervento in garanzia, segnalare guasti o ordinare pezzi di ricambio o accessori, contattare il centro assistenza: soggetto a modifiche senza preavviso.

## SLO

### GARANCIJA

Ta aprava je kakovosten izdelek. Zasnovan je bil v skladu z veljavnimi tehničnimi standardi in skrbno izdelan z običajnimi, kakovostnimi materiali. Garancijsko obdobje je 24 mesecev za neprofesionalno uporabo in 12 mesecev za profesionalno uporabo in se začne na dan nakupa, ki ga je mogoče preveriti s potrdilom o prejemu, računom ali dobavnico. V času garancijskega roka bodo vse funkcionalne napake, ki so kljub skrbni obdelavi, opisani v naših navodilih za uporabo, preverljive zaradi materialnih napak, odpravile naše servisno osebje. Garancija prevzame obliko, da bodo okvarjeni deli po lastni presoji brezplačno popravljeni ali zamenjani z brezhibnimi deli. Zamenjani deli bodo postali naša last. Popravila ali zamenjava posameznih delov ne podaljšujejo garancijskega roka, dokler ne začne veljati nova garancijska doba za napravo. Za rezervne dele, ki se lahko pojavijo, se ne bo začelo ločeno garancijsko obdobje. Ne moremo ponuditi garancije za poškodbe in napake na napravah ali njihovih delih zaradi uporabe prekomerne sile, nepravilne obdelave in servisiranja. To velja tudi za neupoštevanje navodil za uporabo in namestitve ali rezervnih delov in dodatkov, ki niso vključeni v našo paleto izdelkov. V primeru motenj v napravi s strani nepooblaščenih oseb, se garancija razveljavi. Poškodbe, ki so posledica nepravilnega ravnanja, obremenitve ali naravne obrabe, so izključene iz garancije. Poškodbe, ki jih povzroči proizvajalec ali materialna napaka, se bodo popravile ali popravile z zagotavljanjem rezervnih delov. Predpogoj je, da se oprema preda sestavljena in skupaj z dokazilom o prodaji in garancijo. Za garancijski zahtevek uporabite samo originalno embalažo. Tako lahko zagotovimo hitro in gladko obdelavo garancij. Prosimo, pošljite nam naprave po plačilu ali zahtevajte nalepko za Freeway. Na žalost ne bomo mogli sprejeti naprav, ki niso postpaid. Garancija ne zajema delov, ki so predmet naravne obrabe. Če želite vložiti zahtevek za garancijo, prijaviti napake ali naročiti nadomestne dele ali dodatno opremo, se obrnite na spodnji prodajni center: Pridržujemo si pravico do sprememb brez predhodnega obvestila.

## MLT

### GARANYIJA

Dan l-apparat huwa prodott ta 'kwalità. Kienet imfassla f'konformità mal-istandards tekniċi attwali u saret b'attenzjoni bl-użu ta 'materjali normali u ta' kwalità tajba. Il-perjodu tal-garanzija huwa ta '24 xahar għal użu mhux professjonali u 12-il xahar għall-użu professjonali u jibda fid-data tax-xiri, li jista' jiġi vverifikat bir-riċevuta, fattura jew nota tal-kunsinna. Matul dan il-perjodu ta 'garanzija l-iżbalji funzjonali kollha, li, minkejja t-trattament bir-reqq deskritt fil-manwal operattiv tagħna, huma verifikabbli minħabba difetti materjali, se jiġu kkoreġuti mill-istaff tagħna tas-servizz ta' wara l-bejgħ. Il-garanzija tiegħu l-forma li partijiet difettużi se jissewewew jew jiġu sostitwiti bi partijiet perfetti bla ħlas fid-diskreżjoni tagħna. Partijiet mibdula jsiru proprjetà tagħna. Ix-xogħol ta 'tiswija jew is-sostituzzjoni ta' partijiet individwali ma jestendux il-perjodu ta 'garanzija mhux se jirriżulta f'li jibda perjodu ġdid ta' garanzija għall-apparat. Ma jibda l-ebda perjodu ta 'garanzija separat għal spare parts li jistgħu jiġu ted. Ma nistgħux noffru garanzija għal ħsara u difetti fuq l-apparat jew il-partijiet tagħhom ikkawżati mill-użu ta 'forza eċċessiva, trattament mhux xieraq u manutenzjoni. Dan japplika wkoll għal nuqqasijiet ta 'konformità mal-manwal tat-thaddim u l-installazzjoni jew partijiet ta' rikambju u aċċessorji li mhumiex inkluzi fil-firxa ta 'prodotti tagħna. Fil-każ ta 'interferenza ma' modifiki fl-apparat minn persuni mhux awtorizzati, il-garanzija ssir nulla. Ħsarat li huma attribwiti għal immaniġġjar hażin, tagħbija żejda, jew xedd u kedd naturali huma esklużi mill-garanzija. Danni kkawżati mill-manifattur jew minn difett materjali se jiġu kkoreġuti mingħajr ħlas permezz ta 'tiswija jew billi jiġu pprovduti spare parts. Il-pre-rekwiżit huwa li t-tagħmir jiġi mgħoddi immuntat, u komplut bil-prova tal-bejgħ u l-garanzija. Għal talba ta 'garanzija, uża biss l-imballaġġ originali. B'dan il-mod, nistgħu nigarantixxu proċessar ta 'garanzija malajr u bla xkiel. Jekk jogħġbok ibgħatilna l-appliances post-paid jew itlob stiker tal-Freeway. Sfortunatament ma nkunux nistgħu naċċettaw apparat li ma jithallasx wara. Il-garanzija ma tkoprix partijiet li huma soġġetti għal ilbies u kedd naturali. Jekk tixtieq tagħmel talba għall-garanzija, irrapporta ħsarat jew tordna spare parts jew aċċessorji, jekk jogħġbok ikkuntatt ja ċ-ċentru ta 'wara l-bejgħ: Soġġett għal bidla mingħajr avviż minn qabel.

## SK

### ZÁRUKA

Tento spotřebič je kvalitní výrobek. Bol navrhnutý v súlade s platnými technickými normami a opatrne používal bežné a kvalitné materiály. Záručná doba je 24 mesiacov na neprofesionálne použitie a 12 mesiacov na profesionálne použitie a začína plynúť dátumom nákupu, ktorý je možné overiť potvrdením, faktúrou alebo dodacím listom. Počas tejto záručnej lehoty všetky funkčné chyby, ktoré napriek starostlivej úprave popísanej v našom návode na obsluhu sú overiteľné z dôvodu materiálnych nedostatkov, opravia naši pracovníci popredajného servisu. Záruka má formu, že vadné časti budú opravené alebo nahradené perfektnými dielmi bezplatne podľa nášho uváženia. Nahradené diely sa stanú našimi vlastnosťami. Opravné práce alebo výmena jednotlivých dielov predĺženie záručnej lehoty nevedie k vzniku novej záručnej lehoty pre spotrebič. Za náhradné diely, ktoré môžu byť dodané, sa nezačína samostatná záručná lehota. Nemôžeme ponúknuť záruku na poškodenie a poškodenie spotrebičov alebo ich častí spôsobené nadmernou silou, nesprávnou obsluhou a servisom. Platí to aj pre poruchy v súlade s návodom na obsluhu a inštaláciou alebo náhradnými dielmi a príslušenstvom, ktoré nie sú súčasťou našej ponuky. V prípade zásahu do modifikácie spotrebiča neoprávnenými osobami sa záruka stane neplatnou. Škody, ktoré sú spôsobené nesprávnou manipuláciou, nadmerným zaťažením alebo prirodzeným opotrebovaním, sú z záruky vylúčené. Škody spôsobené výrobcom alebo chybou materiálu budú opravené bezplatne opravou alebo poskytnutím náhradných dielov. Predpokladom je, že zariadenie je odovzdané a kompletné s dokladom o predaji a zárukou. Pokiaľ ide o nárok na záruku, použite iba pôvodný obal. Týmto spôsobom môžeme zaručiť rýchle a plynulé spracovanie záruky. Pošlite nám, prosím, spotrebiče, ktoré ste už zaplatili, alebo požiadajte o nálepku Freeway. Bohužiaľ nebudeme môcť prijať zariadenia, ktoré nie sú vyplatené. Záruka sa nevzťahuje na časti, ktoré sú vystavené prirodzenému opotrebovaniu. Ak chcete požiadať o záruku, oznámiť chyby alebo objednať náhradné diely alebo príslušenstvo, obráťte sa na nižšie uvedené stredisko popredajného servisu: Podliehajú zmenám bez predchádzajúceho upozornenia.



## BG ГАРАНЦИЯ

Този уред е качествен продукт. Той е проектиран в съответствие с действащите технически стандарти и е направен внимателно при използване на нормални, качествени материали. Гаранционният срок е 24 месеца за непрофесионално ползване и 12 месеца за професионална употреба и започва да тече от датата на покупката, която може да бъде потвърдена с квитанция, фактура или документ за доставка. По време на този гаранционен период всички функционални грешки, които, въпреки внимателното третиране, описано в нашето ръководство за експлоатация, са проверими поради материални недостатъци, ще бъдат отстранени от нашия сервизен персонал. Гаранцията приема формата, в която дефектните части ще бъдат ремонтирани или заменени с перфектни части безплатно по наше усмотрение. Подменените части ще станат наша собственост. Ремонтните работи или подмяната на отделни части няма да удължат гаранционния срок, без това да доведе до започване на нов гаранционен период за уреда. За резервни части, които могат да бъдат поставени, няма да започне отделен гаранционен срок. Не можем да предложим гаранция за повреди и дефекти на уредите или техните части, причинени от използването на прекомерна сила, неправилно третиране и обслужване. Това важи и за неспазване на ръководството за експлоатация и инсталацията, както и резервни и допълнителни части, които не са включени в нашата гама от продукти. В случай на намеса в модификации на уреда от неупълномощени лица, гаранцията ще бъде премахната. Щети, които се дължат на неправилно боравене, натоварване или естествено износване, са изключени от гаранцията. Щети, причинени от производителя или от дефект на материала, ще бъдат поправени без заплащане чрез ремонт или чрез предоставяне на резервни части. Предпоставка е оборудването да се съблява и да се допълни с доказателство за продажба и гаранция. За гаранционна претенция използвайте само оригиналната опаковка. По този начин можем да гарантираме бърза и гладка обработка на гаранциите. Моля, изпратете ни уредите след плащане или заявете стикер на Freeway. За съжаление няма да можем да приемем уреди, които не са с абонамент. Гаранцията не покрива части, които са обект на естествено износване. Ако желаете да направите гаранционна претенция, да съобщите за неизправности или да поръчате резервни части или аксесоари, моля свържете се с центъра за поддръжка: Подлежи на промяна без предизвестие.

## RO GARANȚIE

Acest aparat este un produs de calitate. A fost proiectat în conformitate cu standardele tehnice actuale și a făcut cu atenție materiale normale, de bună calitate. Perioada de garanție este de 24 de luni pentru uz neprofesionist și de 12 luni pentru uz profesional și începe la data cumpărării, care poate fi verificată prin chitanță, factură sau buletin de livrare. În timpul acestei perioade de garanție, toate erorile funcționale, care, în ciuda tratamentului atent descris în manualul nostru de utilizare, sunt verifiabile din cauza defectelor materiale, vor fi rectificate -cate de personalul nostru de service post-vânzare. Garanția ia forma faptului că piesele defecte vor fi reparate sau înlocuite cu piese perfecte gratuit, la discreția noastră. Piesele înlocuite vor deveni proprietatea noastră. Lucrările de reparații sau înlocuirea pieselor individuale nu vor prelunge perioada de garanție, deoarece nu vor duce la începerea unei noi perioade de garanție pentru aparat. Nu se va începe nici o perioadă de garanție separată pentru piesele de schimb care pot fi incluse. Nu putem oferi o garanție pentru defecțiunile și defectele aparatelor sau ale pieselor acestora cauzate de utilizarea forței excesive, tratarea necorespunzătoare și întreținerea. Acest lucru se aplică și în caz de nerespectare a manualului de utilizare și a pieselor de instalare sau de rezervă și accesoriilor care nu sunt incluse în gama noastră de produse. În caz de interferență cu modifiările carele aduse aparatului de către persoane neautorizate, garanția va fi anulată. Daunele care pot fi atribuite manipulării necorespunzătoare, supraîncălzirii sau uzurii naturale sunt excluse din garanție. Deteriorările cauzate de producător sau de un defect material vor fi corectate gratuit, prin reparații sau prin furnizarea de piese de schimb. Condiția prealabilă este ca echipamentul să fi predat în asamblare și să fi completat cu dovada vânzării și a garanției. Pentru o cerere de garanție, utilizați numai ambalajul original. În acest fel, putem garanta pro-cesarea rapidă și fără probleme a garanției. Trimiteți-ne aparatele post-plățiți sau solicitați un autocolant Freeway. Din păcate, nu vom putea accepta dispozitive care nu sunt plătiți postpaid. Garanția nu acoperă piese care sunt supuse uzurii naturale. Dacă doriți să solicitați o garanție, să semnalați defecțiuni sau să comandați piese de schimb sau accesorii, vă rugăm să contactați centrul de asistență tehnică: Pot fi modificate fără o notificare prealabilă.

## NMK GARANCIA

Oвој уред е квалитетен производ. Дизајниран е во согласност со тековните технички стандарти и направен е внимателно со употреба на нормални, квалитетни материјали. Гарантниот период е 24 месеци за непрофесионална употреба и 12 месеци за професионална употреба и започнува на датумот на купување, што може да се потврди со потврда, фактура или испратница. За време на овој гарантен период, сите функционални грешки, кои, и покрај внимателниот третман опишан во нашето упатство за работа, се проверливи поради материјални недостатоци, ќе бидат поправени од нашиот персонал по продажбата. Гаранцијата има форма дека неисправните делови ќе бидат поправени или заменети со совршени делови бесплатно по наша дискреција. Заменетите делови ќе станат наша сопственост. Работата за поправка или замената на поединечни делови нема да го продолжи гарантниот период и нема да резултира со започнување на нов гарантен период за апаратот. Нема да започне посебен гарантен период за резервните делови што може да се тераат. Не можеме да понудиме гаранција за оштетувања и дефекти на апаратите или нивните делови предизвикани од употреба на прекумерна сила, несоодветен третман и сервисирање. Ова исто така важи и за неусогласеност со упатството за работа и инсталацијата или резервните и дополнителните делови кои не се вклучени во нашата палета на производи. Во случај на мешање на модификации на апаратот од страна на неовластени лица, гаранцијата ќе се поништи. Штетите што се припишуваат на неправилно ракување, прекумерно оптоварување или природно абеење се исклучени од гаранцијата. Штетите предизвикани од производителот или од материјален дефект ќе се коригираат бесплатно со поправка или со обезбедување резервни делови. Предуслов е опремата да биде предадена склопена, и комплетна со доказ за продажба и гаранција. За гаранција, користете го само оригиналното пакување. На тој начин, можеме да гарантираме брза и непречена обработка на гаранциите. Ве молиме испратете ни ги апаратите пост-пејд или побарајте налепница за автопат. За жал, нема да можеме да прифатиме апарати што не се постпејд. Гаранцијата не опфаќа делови кои се предмет на природно абеење и кинење. Доколку сакате да поднесете барање за гаранција, да пријавите дефекти или да нарачате резервни делови или додатоци, ве молиме контактирајте го постпродажниот центар: Може да се промени без претходна најава.

## HUN GARANCIA

Ez a készülék minőségi termék. Úgy tervezték, hogy megfeleljen a jelenlegi műszaki szabványoknak, és gondosan, normál, jó minőségű anyagokkal készült. A jótállási idő nem professzionális használat esetén 24 hónap, szakmai használat esetén 12 hónap, és a vásárlás napján kezdődik, amelyet a kézhezvétellel, a számla vagy a kézbesítési értesítés igazolhat. A garanciaidő alatt minden olyan funkcionális hiba, amely az üzemeltetési utasításunkban leírt gondos kezelés ellenére bizonyíthatóan az anyagi hibák miatt következik be, a vevőszolgálatunk javítja. A garancia olyan formája, hogy a hibás alkatrészek javítása vagy cseréje a tökéletes alkatrészekkel ingyenes. A cserélt részek tulajdonunk lesz. A javítási munkák vagy az egyes részek cseréje nem hosszabbítja meg a jótállási időszakot, és nem eredményez új garanciaidő megkezdését a készülék számára. Nincs külön garanciaidő a pótalkatrészek esetén. Nem nyújtunk garanciát a készülékek vagy alkatrészeik károsodására és hibáira a túlzott erő, a helytelen kezelés és a karbantartás miatt. Ez vonatkozik az üzemeltetési utasítás és a telepítés, illetve a tartalék és tartozék alkatrészeinek meg nem felelésére is, amelyek nem tartoznak a termékínálatunkba. Abban az esetben, ha a készülék jogosulatlan személy általi módosításai zavarnak, a garancia érvényét veszti. A nem megfelelő kezelés, a terhelés vagy a természetes kopás okozta károk nem tartoznak a garancia hatálya alá. A gyártó vagy az anyaghiba által okozott károkat a javítás vagy a pótalkatrészek beszerzése nélkül kijavítják. Az előfeltétel az, hogy a berendezést összeszerelték, és az értékesítés és a garancia igazolásával kiegészüljön. A garancia igényléséhez csak az eredeti csomagolást használja. Így garantálhatjuk a gyors és zökkenőmentes garanciafeldolgozást. Kérjük, küldje el nekünk a készüléket utólag fizetett vagy kérjen Freeway matricát. Sajnos nem tudjuk elfogadni a nem utólag fizetett készülékeket. A garancia nem terjed ki a természetes kopásnak kitett alkatrészekre. Ha garanciális igényt kíván nyújtani, hibákat jelenteni vagy pótalkatrészeket vagy tartozékokat rendelni, kérjük, vegye fel a kapcsolatot az alábbi értékesítési központtal: Előzetes értesítés nélkül változhat.

## POL GWARANCJA

To urządzenie jest produktem wysokiej jakości. Został zaprojektowany zgodnie z aktualnymi standardami technicznymi i wykonany starannie przy użyciu zwykłych, dobrej jakości materiałów. Okres gwarancji wynosi 24 miesiące w przypadku użytku nieprofesjonalnego i 12 miesięcy w przypadku użytku profesjonalnego i rozpoczyna się w dniu zakupu, który można zweryfikować za pomocą paragonu, faktury lub dowodu dostawy. W okresie gwarancji wszystkie błędy funkcjonalne, które pomimo starannego traktowania opisanego w naszej instrukcji obsługi, są weryfikowalne przez wady materiałowe, zostaną naprawione przez nasz personel obsługi posprzedażnej. Gwarancja ma formę, w której wadliwe części zostaną naprawione lub wymienione na części zamiennie bezpłatnie według naszego uznania. Wymienione części staną się naszą własnością. Naprawa lub wymiana pojedynczych części nie przedłuży okresu gwarancji, nie spowoduje to rozpoczęcia nowego okresu gwarancyjnego dla urządzenia. Nie rozpocznie się oddzielny okres gwarancji na części zamiennie, które mogą być używane. Nie możemy zaoferować gwarancji na uszkodzenia i usterki urządzeń lub ich części spowodowane użyciem nadmiernej siły, niewłaściwego traktowania i serwisowania. Dotyczy to również nieprzestrzegania instrukcji obsługi i instalacji lub części zamiennych i akcesoriów, które nie są zawarte w naszej ofercie produktów. W przypadku ingerencji w modyfikacje urządzenia przez osoby nieuprawnione, gwarancja zostanie unieważniona. Szkody, które można przypisać niewłaściwej obsłudze, nadmiernemu obciążeniu lub naturalnemu zużyciu, są wyłączone z gwarancji. Uszkodzenia spowodowane przez producenta lub wadę materiałową zostaną naprawione bezpłatnie przez naprawę lub przez dostarczenie części zamiennych. Warunkiem wstępnym jest przekazanie sprzętu w komplecie wraz z dowodem sprzedaży i gwarancją. W przypadku reklamacji należy używać tylko oryginalnego opakowania. W ten sposób możemy zagwarantować szybkie i płynne przetwarzanie gwarancji. Prześlij nam urządzenia post-paid lub zamów naklejkę na autostradę. Niestety nie będziemy mogli akceptować urządzeń, które nie są opłacane z dołu. Gwarancja nie obejmuje części ulegających naturalnemu zużyciu. Jeśli chcesz zgłosić roszczenie gwarancyjne, zgłośić usterki lub zamówić części zamiennie lub akcesoria, skontaktuj się z następującym centrum obsługi posprzedażnej: Zastrzega się możliwość zmian bez uprzedzenia.

## ALB GARANCIA

Kjo pajisje është një produkt cilësor. Washtë hartuar në përputhje me standardet aktuale teknike dhe është bërë me kujdes duke përdorur materiale normale, me cilësi të mirë. Periudha e garancisë është 24 muaj për përdorim jo profesional dhe 12 muaj për përdorim profesional dhe fillon në datën e blerjes, e cila mund të vërtetohet me faturën, faturën ose dorëzimin. Gjatë kësaj periudhe garancie, të gjitha gabimet funksionale, të cilat, përkundër trajtimit të kujdesshëm të përkthuesit në manualin tonë të funksionimit, janë verifikueshëm për shkak të metave të materialit, do të korrigjohen nga stafi ynë i shërbimit pas shitjes. Garancia merr formën që pjesët e dëmtuara do të riparohen ose zëvendësohen me pjesët të përsosura falas, sipas gjykimit tonë. Pjesët e zëvendësuara do të bëhen pronë jonë. Puna e riparimit ose zëvendësimit i pjesëve individuale nuk do të zgjasë periudhën e garancisë, por nuk do të rezultojë në fillimin e një periudhe të re garancie për pajisjen. Asnjë periudhë e veçantë e garancisë nuk do të fillojë për pjesët rezervë që mund të merren. Në nuk mund të ofrojmë një garanci për dëmtimin dhe defektet e pajisjeve ose pjesëve të tyre të shkaktuara nga përdorimi i forcës së tepërt, trajtimi dhe shërbimi i pahijshëm. Kjo gjithashtu vlen për dështimet në përputhje me manualin e funksionimit dhe instalimin ose pjesët rezervë dhe aksesorë që nuk përfshihen në gamën tonë të produkteve. Në rast ndërhyrje në modifikimet e pajisjes nga persona të paautorizuar, garancia do të hiqet. Dëmet që mund t'i atribuohen trajtimit të pahijshëm, ngarkimit të tepërt, ose konsumit natyror, përjashtohen nga garancia. Dëmet e shkaktuara nga prodhuesi ose nga një defekt i materialit do të korrigjohen pa pagesë me riparim ose duke siguruar pjesë këmbimi. Parakushti është që pajisjet të dorëzohen të montuara, dhe të kompletuara me provën e shitjes dhe garancisë. Për një kërkesë garancie, përdorni vetëm paketimin origjinal. Në atë mënyrë, ne mund të garantojmë përpunim të shpejtë dhe të qetë të garancisë. Ju lutemi na dërgoni pajisjet me postë të paguar ose kërkoni një afishe autostradë. Për fat të keq, ne nuk do të jemi në gjendje të pranohim pajisje që nuk janë me kontratë. Garancia nuk përfshin pjesë që i nënshtrohen konsumit natyror. Nëse dëshironi të bëni një kërkesë për garanci, të raportoni gabime ose të porosisni pjesë rezervë ose pajisje, ju lutemi kontaktoni qendrën pas shitjes: Subjekti për të ndryshuar pa njëfjalim paraprak.

## HR JAMSTVO

Ovaj je uređaj kvalitetan proizvod. Dizajniran je u skladu s trenutnim tehničkim standardima i izrađen je pažljivo koristeći normalne, kvalitetne materijale. Garancijsko razdoblje je 24 mjeseca za neprofesionalnu upotrebu i 12 mjeseci za profesionalnu uporabu i započinje datumom kupnje, što se može potvrditi potvrdom primitka, računa ili dostavnice. Tijekom ovog jamstvenog razdoblja sve će funkcionalne pogreške, koje su unatoč pažljivom postupanju opisanom u našem priručniku za upotrebu provjerljivo zbog materijalnih nedostataka, otkloniti od strane našeg servisnog osoblja. Jamstvo ima oblik da će se oštećeni dijelovi besplatno popraviti ili zamijeniti savršenim dijelovima, po našem nahođenju. Zamijenjeni dijelovi postat će naše vlasništvo. Popravak ili zamjena pojedinih dijelova neće produžiti jamstveno razdoblje, jer neće rezultirati novim jamstvenim rokom za uređaj. Neće započeti zasebni jamstveni rok za rezervne dijelove koji se mogu trošiti. Ne možemo pružiti jamstvo za oštećenja i oštećenja uređaja ili njihovih dijelova uzrokovanih prekomjernom silom, nepravilnim postupanjem i servisiranjem. To se također odnosi i na neusklađivanje s uputama za uporabu i instalacijskim ili rezervnim i pomoćnim dijelovima koji nisu uključeni u naš asortiman proizvoda. U slučaju ometanja neovlaštenih osoba na izmjenama uređaja, jamstvo će se poništiti. Oštećenja koja se mogu pripisati nepravilnom rukovanju, preopterećenju ili prirodnom habanju isključena su iz jamstva. Štete uzrokovane proizvođačem ili oštećenjem materijala ispravit će se besplatnim popravkom ili osiguravanjem rezervnih dijelova. Predviđet je da se oprema preda u sastavu, zajedno s dokazom o prodaji i garancijom. Za garancijski zahtjev koristite samo originalno pakiranje. Na taj način možemo jamčiti brzu i glatku obradu jamstava. Pošaljite nam uređaje naknadno ili zatražite naljepnicu autoputa. Nažalost, nećemo biti u mogućnosti prihvatiti uređaje koji nisu pretplaćeni. Jamstvo ne obuhvaća dijelove koji su podložni prirodnom habanju. Ako želite podnijeti zahtjev za jamstvom, prijaviti kvarove ili naručiti rezervne dijelove ili pribor, molimo kontaktirajte rajte dolje prodajni centar: Podložno promjenama bez prethodne najave.

## SRB ГАРАНЦИЈА

Ovaj aparat je kvalitetan proizvod. Dizajniran je u skladu sa trenutnim tehničkim standardima i rađen pažljivo koristeći normalne, kvalitetne materijale. Garantni rok je 24 meseca. Garantni rok je 24 meseca za neprofesionalno korišćenje i 12 meseci za profesionalnu upotrebu i započinje danom kupovine, što se može verifikovati primaњem, fakturnom ili otpremnicom. Tokom ovog garantnog perioda, sve funkcionalne greške koje se, uprkos pažljivom postupanju opisanom u našem uputstvu za upotrebu, verovatno mogu proveriti zbog materijalnih nedostataka, otkloniће od strane нашег сервисног особља. Гаранција добија облик да ће се неисправни делови поправити или заменити савршеним деловима бесплатно по нашем нахођењу. Замењени делови постаће наше власништво. Поправци или замена појединих делова неће продужити гарантни рок јер неће резултирати новим гаранцијским роком за апарат. Неће почети посебан гарантни рок за резервне делове који се могу напунити. Не можемо пружити гаранцију за оштећења и оштећења уређаја или њихових делова насталих прекомерном силом, неправилним третманом и сервисирањем. Ово се такође односи и на непоштовање упутства за употребу и инсталационих или резервних и помоћних делова који нису обухваћени нашим асортиманом производа. У случају ометања модификација уређаја од стране неовлашћених особа, гаранција ће се поништити. Оштећења која се могу приписати неправилном руковању, преоптерећењу или природном хабању су искључена из гаранције. Оштећења настала од стране произвођача или оштећења материјала исправљаће се или поправљањем резервних делова бесплатно. Предуслов је да се опрема преда у саставу, заједно са доказом о продаји и гаранцијом. За захтев о гаранцији користите само оригинално паковање. На тај начин можемо гарантовати брзу и глатку обраду гаранција. Пошаљите нам уређаје накнадно или затражите налепницу са аутопута. На жалост, нећемо бити у могућности да прихватимо уређаје који нису плаћени. Гаранција не покрива делове који су изложени природном хабању. Ако желите да поднесете захтев за гаранцијом, пријавите грешке или наручите резервне делове или додатну опрему, молимо контактирајте доњи продајни центар: Могу се променити без претходне најаве.

