

FELCO 4CH -

- Ψαλίδι που κλαδεύει και ταυτόχρονα συγκρατεί λουλούδια και φρούτα

Made in Switzerland by FELCO



10mm/0.4in.



S

L



210mm/8.3in.



230g/8.1oz.



> **Αξιοπιστία:** πρακτικές λαβές, ελαφριές και ισχυρές, από σφουρηλατημένο αλουμίνιο και με εγγύηση εφ' όρου ζωής* / αμόνι από συνθετικό υλικό / λάμα και πριτσινωτή κόντρα-λάμα από σκληρυμένο χάλυβα υψηλής ποιότητας / καθαρή και ακριβής τομή / τα εξαρτήματα μπορούν να αντικατασταθούν

> **Αποτελεσματικότητα:** ρύθμιση κοπής / εγκοπή για κοπή συρμάτων / αυλάκι καθαρισμού λάμας

> **Εργονομία:** αντιολισθητική επένδυση / οι λεπίδες ανοίγουν σε δύο στάδια για μικρά και μεγάλα κλαδιά

ΣΥΝΙΣΤΑΤΑΙ ΓΙΑ

Σας συνιστούμε τα εξής (★ = Συνιστούμε, ★★ = Συνιστούμε θερμά, ★★★ = Καλύτερη επιλογή)

Ειδικές εφαρμογές



Μικρά χέρια



Χέρια μετρίου μεγέθους



Μεγάλα χέρια



Για δεξιόχειρες



Αριστερόχειρας



ΠΑΡΕΛΚΟΜΕΝΑ



FELCO 902
Εργαλεία ακονίσματος
Πέτρα ακονίσματος



FELCO 903
Εργαλεία ακονίσματος
Ακόνι - Διαμάντι



FELCO 910
Θήκες πιστολιών
Δέρμα - Με ειδική υποδοχή για
ζώνη και clip



FELCO 912
Θήκες πιστολιών
Δέρμα - Με clip ζώνης



FELCO 980
Προϊόντα συντήρησης
Αντιδιαβρωτικό σπρέι







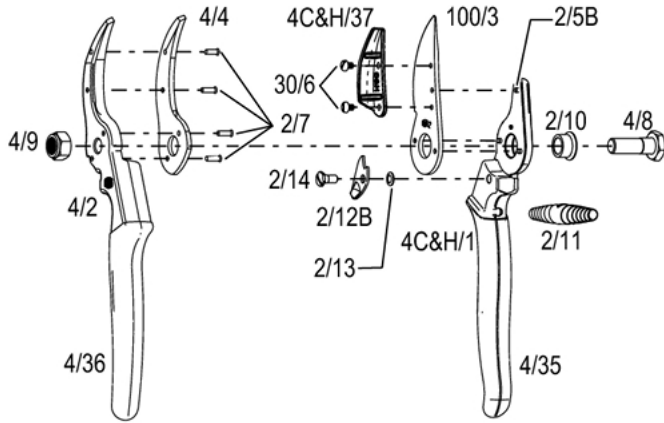



















FELCO 990
Προϊόντα συντήρησης
Λιπαντικό γράσο

ΑΝΤΑΛΛΑΚΤΙΚΑ



FELCO	Αρ. Κατ.	Καθορισμός	Σύνθεση	Γραμμοκωδικός UCC
	2/92B	Κιτ	1x 2/14 + 1x 2/12B + 2x 2/13	
	100/3	Λεπίδα	1x 100/3	
	4/4	Λεπίδα αμονιού με περτσίνια	1x 4/4 + 4x 2/7	
	4C&H/37	Αμόνι για λεπίδα	1x 4C&H/37	
	4C&H/95	Αμόνι με βίδες	1x 4C&H/37 + 2x 30/6	
	4/90	Κιτ	1x 4/9 + 1x 4/8	
	2/91	Κιτ	2x 2/11	
	4C&H/1	Χειρολαβή χωρίς λεπίδα	1x 4C&H/1 + 3x 2/5B + 1x 2/10 + 1x 2/13 + 1x 2/12B + 1x 2/14 + 1x 4/35	
	4/2	Χειρολαβή με λεπίδα αμονιού	1x 4/2 + 1x 4/4 + 4x 2/7 + 1x 4/36	

	4/35	Πλαστική επίστρωση για χειρολαβή λεπίδας	1x 4/35	 7 83929 40364 9
	4/36	Πλαστική επίστρωση για χειρολαβή λεπίδας αμονιού	1x 4/36	 7 83929 40203 1
	2/5B	Περτσίνι για λεπίδα	1x 2/5B	 7 83929 40166 9
	30/6	Βίδα για αμόνι, 4 mm	1x 30/6	 7 83929 40196 6
	2/7	Περτσίνι για λεπίδα αμονιού	1x 2/7	 7 83929 40167 6
	4/8	Μπουλόνι	1x 4/8	 7 83929 40204 8
	4/9	Παξιμάδι	1x 4/9	 7 83929 40205 5
	2/10	Επένδυση	1x 2/10	 7 83929 40151 5
	2/11	Λευκό ελατήριο	1x 2/11	 7 83929 40152 2
	2/12B	Λαβή αντίχειρα	1x 2/12B	 7 83929 40389 2
	2/13	Ελατήριο λαβής αντίχειρα	1x 2/13	 7 83929 40154 6
	2/14	Βίδα λαβής αντίχειρα	1x 2/14	 7 83929 40155 3

ΕΠΙΣΚΕΥΕΣ



Καθαρισμός

Σας συνιστούμε να καθαρίζετε το εργαλείο σας μετά από κάθε χρήση. Εάν το εργαλείο σας είναι ιδιαίτερα ακάθατο, ή μπορεί να σκουριάσει μετά από έκθεση σε υγρασία, μην καθυστερήσετε τον καθαρισμό του.



Λάδωμα

Μετά τον καθαρισμό, σας συμβουλεύουμε να λαδώσετε το εργαλείο σας για να το προστατεύσετε από διάβρωση. Το λάδωμα θα βοηθήσει στην απεμπλοκή του εργαλείου.



Ακόνισμα

Σας συνιστούμε να ακονίζετε τα εργαλεία σας τουλάχιστον μία φορά την ημέρα, ωστόσο, εάν πιστεύετε ότι το εργαλείο δεν κόβει τόσο καλά όσο συνήθως, ακονίστε το αμέσως!



Αφαίρεση

Σας συνιστούμε να αποσυναρμολογείτε το εργαλείο σας σε τακτική βάση, τουλάχιστον όταν φαίνεται να έχει μπλοκάρει.

ΑΝΤΙΚΑΤΑΣΤΑΣΗ ΕΝΟΣ ΕΞΑΡΤΗΜΑΤΟΣ



Αντικατάσταση της λεπίδας

Όταν η λεπίδα και η λεπίδα αμονιού δεν κόβουν πλέον, ή όταν η λεπίδα έχει υποστεί σοβαρή ζημιά, σας συνιστούμε να την αντικαταστήσετε.

Ρυθμίστε τη λειτουργία της λεπίδας και της λεπίδας αμονιού ρυθμίζοντας το σφίξιμο του παξιμαδιού. Η λεπίδα πρέπει να εφάπτεται στη λεπίδα αμονιού κατά τουλάχιστον το 2/3 του μήκους της.



Αντικατάσταση της λαβής αντίχειρα

Όταν η λαβή αντίχειρα έχει υποστεί ζημιά και είναι χαλαρή κατά τη χρήση, ακόμα κι αν ρυθμίσετε τη βίδα, τότε αντικαταστήστε την.



Αντικατάσταση των πλαστικών επιστρώσεων για χειρολαβές

Εάν οι επιστρώσεις έχουν υποστεί ζημιά, μπορείτε να τις αντικαταστήσετε.

Εμβυθίστε τις επιστρώσεις σε βραστό νερό για 2 λεπτά – συνιστώμενη κόλλα: Loctite 415.